

PINEO

MADE IN GERMANY



# PINEO

Front und Korpus frei kombinierbar  
Griff: Siehe Detailbeschreibung

## Frontdekore PG 1

MDF mit Folie tiefgezogen

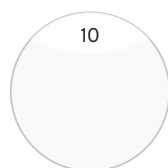

10  
Weiß Hochglanz

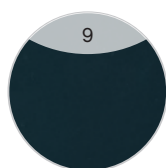

9  
Anthrazit Hochglanz



422  
Graphit Struktur quer Nachbildung



432  
Sangallo Grau quer



434  
Riviera Eiche quer Nachbildung

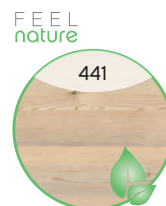

FEEL nature  
441  
Polar Pinie quer Nachbildung

## Frontdekore PG 2

MDF mit Lacklaminat/lackierte PET-Folie/UV-Lack-Beschichtung

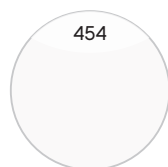

454  
Weiß Hochglanz Select

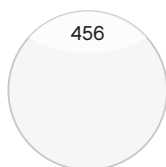

456  
Weiß Matt Select

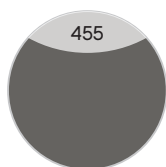

455  
Quarzgrau Hochglanz Select

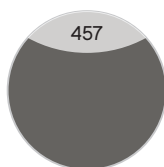

457  
Quarzgrau Matt Select

## Korpusdekore



25  
Weiß Glanz

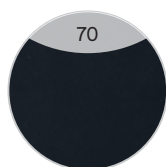

70  
Anthrazit Seidenglanz

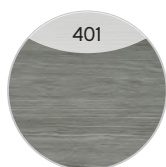

401  
Graphit Struktur quer Nachbildung



432  
Sangallo Grau quer



438  
Riviera Eiche quer Nachbildung

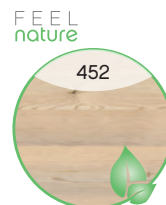

FEEL nature  
452  
Polar Pinie quer Nachbildung

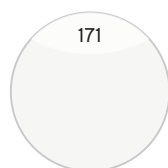

171  
Weiß Matt Touch

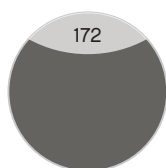

172  
Quarzgrau Hochglanz Touch

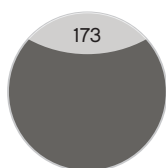

173  
Quarzgrau Matt Touch

# Keramikwaschtische

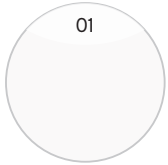

01  
Weiß Glanz

(Wandbefestigung der Waschtische mit Stockschrauben notwendig. Stockschrauben sind nicht im Lieferumfang enthalten.)

## Griffe

Neu



**Variante D2**  
Chrom Glanz



**Variante R2**  
Chrom Matt



**Variante K1**  
Chrom Glanz

Aufgrund von unterschiedlichen Türausprägungen/-breiten sind die Griffgeometrien/-längen fix zugeordnet.



# Waschtisch-Übersicht

Abbildung **BME001S60001**



Keramikwaschtisch Weiß Glanz

	Breite in mm
<b>BME001S60001</b>	600
<b>BME001S80001</b>	800
<b>BME001S10001</b>	1000

Abbildung **Belo**



Keramikwaschtisch

	Breite in mm
<b>SWT 201201-690</b>	690
<b>SWT 201201-810</b>	805
<b>SWT 201201-970</b>	960

Abbildung **Girona**



Keramikwaschtisch

	Breite in mm
<b>SWT 201202-650</b>	650
<b>SWT 201202-760</b>	765
<b>SWT 201202-920</b>	925

Waschtisch-Übersicht

Keramikwaschtische

Breite 600 mm

BME001S60001

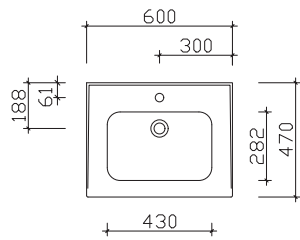

Breite 690 mm

SWT201201-690

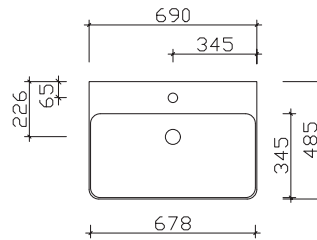

Breite 650 mm

SWT201202-650

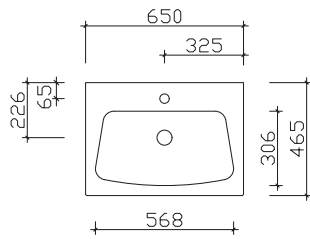

Breite 800 mm

BME001S80001

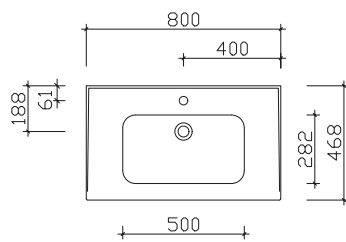

Breite 805 mm

SWT201201-810

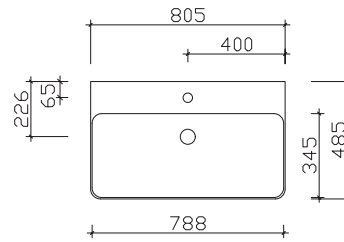

Breite 765 mm

SWT201202-760

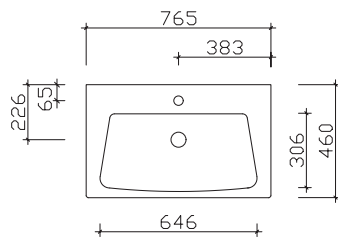

# Waschtisch-Übersicht

Breite 1000 mm BME001S10001

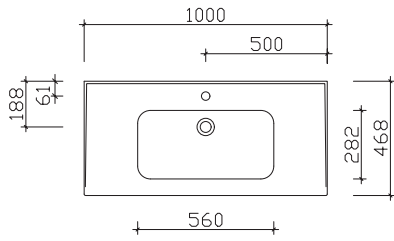

Breite 960 mm SWT201201-970

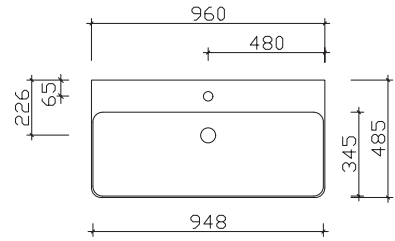

Breite 925 mm SWT201202-920

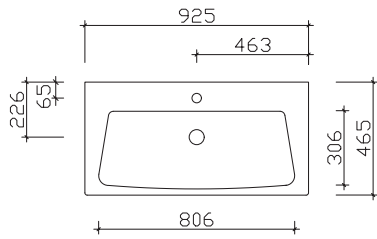

# Spiegelschrank-Übersicht

Abbildung

PN-SPS 22



3D Spiegelschrank inkl. LED-Beleuchtung im Kranz

- PN-SPS 21
- PN-SPS 22
- PN-SPS 23

Breite in mm	
	700
	800
	940

Abbildung

PN-SPS 05



Spiegelschrank inkl. LED-Beleuchtung im Kranz

- PN-SPS 18
- PN-SPS 05
- PN-SPS 10

Breite in mm	
	650
	800
	950

Abbildung

PN-SPS 06



Spiegelschrank inkl. LED-Lichtkranz

- PN-SPS 19
- PN-SPS 06
- PN-SPS 11

Breite in mm	
	700
	850
	960

Abbildung

PN-SPS 28



Spiegelschrank inkl. LED-Beleuchtung im Kranz und Schalter/Steckdose von außen steuerbar

- PN-SPS 27-LA
- PN-SPS 27-RA
- PN-SPS 27-UN
- PN-SPS 28-LA
- PN-SPS 28-RA
- PN-SPS 28-UN
- PN-SPS 29-LA
- PN-SPS 29-RA
- PN-SPS 29-UN

Breite in mm	
	700
	700
	700
	850
	850
	850
	960
	960
	960



## Unterbau 690 mm

Hier bieten wir eine große Auswahl an Formen und Größen namhafter und bewährter Hersteller. Waschtisch-Artikel ohne Armatur.



**Keramikwaschtisch**

Weiß Glanz (01), mit Armaturbohrung und integriertem Überlauf

**Schwarze Überlaufrosetten (ZDVROS01) optional im Zubehör bestellbar!**

Höhe	Breite	Tiefe	Artikel-Nr.	Aufteilung Breite	PG 1	PG 2	PG 3
24	600	470	BME001S60001		540		



**Waschtischunterschrank**

2 Auszüge

Höhe	Breite	Tiefe	Artikel-Nr.	Aufteilung Breite	PG 1	PG 2	PG 3
490	500	430	W01001S50		1024	1036	



**Keramik-Waschtisch Belo**

Weiß (w), mit Armaturbohrung und integriertem Überlauf

**Schwarze Überlaufrosetten (ZDVROS01) optional im Zubehör bestellbar!**

Höhe	Breite	Tiefe	Artikel-Nr.	Aufteilung Breite	PG 1	PG 2	PG 3
70	690	485	SWT 201201-690		540		



**Keramik-Waschtisch Girona**

Weiß (w), mit Armaturbohrung und integriertem Überlauf

**Schwarze Überlaufrosetten (ZDVROS01) optional im Zubehör bestellbar!**

Höhe	Breite	Tiefe	Artikel-Nr.	Aufteilung Breite	PG 1	PG 2	PG 3
70	650	465	SWT 201202-650		540		

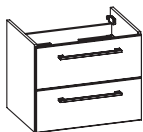

**Waschtischunterschrank**

2 Auszüge

Höhe	Breite	Tiefe	Artikel-Nr.	Aufteilung Breite	PG 1	PG 2	PG 3
490	600	440	PN-WTUSL 04		924	952	

## Überbau 700 mm



### 3D Spiegelschrank

inkl. LED-Beleuchtung im Kranz  
 Kranzbreite: 704 mm, Kranztiefe: 235 mm  
 3 Drehtüren, einfach verspiegelt, 6 Glaseinlegeböden  
 Schalter/Steckdose  
 Anschlag von links: R L L

12V
225LM
4,8W
3000-6000K

Sensorschalter (ZCS005E) optional bestellbar zur Steuerung von LEDplus  
 (Farbtemperaturwechsel bei Spiegelschränken)

Höhe	Breite	Tiefe	Artikel-Nr.	Aufteilung Breite	PG 1	PG 2	PG 3
713	700	170	PN-SPS 21	200/300/200	1115		
-			ZCS005E		115		

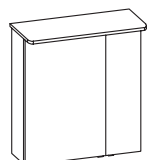

### Spiegelschrank

inkl. LED-Beleuchtung im Kranz  
 Kranzbreite: 670 mm, Kranztiefe: 240 mm  
 2 Drehtüren, einfach verspiegelt, 2 Glaseinlegeböden  
 Schalter/Steckdose  
 Anschlag von links: L R  
 Abb. zeigt links

12V
611-618LM
5,4W
2900-6400K

Sensorschalter (ZCS005E) optional bestellbar zur Steuerung von LEDplus  
 (Farbtemperaturwechsel bei Spiegelschränken)

**Ausführung: L/R wählbar - Bei Bestellung bitte angeben!**

Höhe	Breite	Tiefe	Artikel-Nr.	Aufteilung Breite	PG 1	PG 2	PG 3
721	650	170	PN-SPS 18	L/R 460/200	930		
-			ZCS005E		115		



### Spiegelschrank

inkl. LED-Lichtkranz  
 Kranzbreite: 702 mm, Kranztiefe: 272 mm  
 2 Drehtüren, einfach verspiegelt, 2 Glaseinlegeböden  
 Schalter/Steckdose  
 Anschlag von links: L R  
 Abb. zeigt links

12V
821LM
6,5W
3000-6500K

Sensorschalter (ZCS005E) optional bestellbar zur Steuerung von LEDplus  
 (Farbtemperaturwechsel bei Spiegelschränken)

**Ausführung: L/R wählbar - Bei Bestellung bitte angeben!**

Höhe	Breite	Tiefe	Artikel-Nr.	Aufteilung Breite	PG 1	PG 2	PG 3
723	700	170	PN-SPS 19	L/R 450/250	1278		
-			ZCS005E		115		



### Spiegelschrank

inkl. LED-Lichtkranz, Kranzbreite: 702 mm, Kranztiefe: 272 mm  
 2 Drehtüren, einfach verspiegelt, 2 Glaseinlegeböden  
 Schalter/Steckdose von außen steuerbar  
 Wählbare Modul Positionen:  
 rechts außen (RA), links außen (LA) oder unten (UN)  
 Anschlag von links: L R  
 Abb. zeigt links

12V
821LM
6,5W
3000-6500K

Sensorschalter (ZCS005E) optional bestellbar zur Steuerung von LEDplus  
 (Farbtemperaturwechsel bei Spiegelschränken)

**Ausführung: L/R wählbar - Bei Bestellung bitte angeben!**

Höhe	Breite	Tiefe	Artikel-Nr.	Aufteilung Breite	PG 1	PG 2	PG 3
723	700	170	PN-SPS 27-LA	L/R 450/250	1368		
723	700	170	PN-SPS 27-RA	L/R 450/250	1368		
723	700	170	PN-SPS 27-UN	L/R 450/250	1368		
-			ZCS005E		115		

## Überbau 700 mm



**LED-Zusatzbeleuchtung**

zur Waschplatzbeleuchtung

optional einsetzbar zu:

PN-SPS 21, PN-SPS 18-L/R, PN-SPS 19-L/R und PN-SPS 27-L/R

12V
165LM
1,4W
2900-6400K

**Nicht separat bestellbar!**

Höhe	Breite	Tiefe	Artikel-Nr.	Aufteilung Breite	PG 1	PG 2	PG 3
-	350		EB-L-WP 04		255		

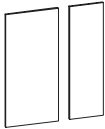

**Innenspiegel**

595x280, 595x180

optional einsetzbar zu:

PN-SPS 19 und PN-SPS 27

Höhe	Breite	Tiefe	Artikel-Nr.	Aufteilung Breite	PG 1	PG 2	PG 3
595		3	EB-ISP2-602818	280/180	80		

## Unterbau 805 mm

Hier bieten wir eine große Auswahl an Formen und Größen namhafter und bewährter Hersteller. Waschtisch-Artikel ohne Armatur.



**Keramikwaschtisch**

Weiß Glanz (01), mit Armaturbohrung und integriertem Überlauf

**Schwarze Überlaufrosetten (ZDVROS01) optional im Zubehör bestellbar!**

Höhe	Breite	Tiefe	Artikel-Nr.	Aufteilung Breite	PG 1	PG 2	PG 3
24	800	468	BME001S80001		624		



**Waschtischunterschrank**

2 Auszüge

Höhe	Breite	Tiefe	Artikel-Nr.	Aufteilung Breite	PG 1	PG 2	PG 3
490	700	430	W01001S70		1068	1082	



**Keramik-Waschtisch Belo**

Weiß (w), mit Armaturbohrung und integriertem Überlauf

**Schwarze Überlaufrosetten (ZDVROS01) optional im Zubehör bestellbar!**

Höhe	Breite	Tiefe	Artikel-Nr.	Aufteilung Breite	PG 1	PG 2	PG 3
70	805	485	SWT 201201-810		624		



**Keramik-Waschtisch Girona**

Weiß (w), mit Armaturbohrung und integriertem Überlauf

**Schwarze Überlaufrosetten (ZDVROS01) optional im Zubehör bestellbar!**

Höhe	Breite	Tiefe	Artikel-Nr.	Aufteilung Breite	PG 1	PG 2	PG 3
70	765	460	SWT 201202-760		624		

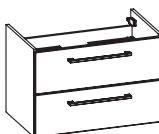

**Waschtischunterschrank**

2 Auszüge

Höhe	Breite	Tiefe	Artikel-Nr.	Aufteilung Breite	PG 1	PG 2	PG 3
490	720	440	PN-WTUSL 02		968	998	

## Überbau 850 mm



### 3D Spiegelschrank

inkl. LED-Beleuchtung im Kranz  
 Kranzbreite: 804 mm, Kranztiefe: 235 mm  
 3 Drehtüren, einfach verspiegelt, 6 Glaseinlegeböden  
 Schalter/Steckdose  
 Anschlag von links: R L L

12V
319LM
6,5W
3000-6000K

Sensorschalter (ZCS005E) optional bestellbar zur Steuerung von LEDplus  
 (Farbtemperaturwechsel bei Spiegelschränken)

Höhe	Breite	Tiefe	Artikel-Nr.	Aufteilung Breite	PG 1	PG 2	PG 3
713	800	170	PN-SPS 22	250/440/250	1132		
-			ZCS005E		115		



### Spiegelschrank

inkl. LED-Beleuchtung im Kranz  
 Kranzbreite: 820 mm, Kranztiefe: 240 mm  
 3 Drehtüren, einfach verspiegelt, 6 Glaseinlegeböden  
 Schalter/Steckdose  
 Anschlag von links: R L L

12V
611-618LM
5,4W
2900-6400K

Sensorschalter (ZCS005E) optional bestellbar zur Steuerung von LEDplus  
 (Farbtemperaturwechsel bei Spiegelschränken)

Höhe	Breite	Tiefe	Artikel-Nr.	Aufteilung Breite	PG 1	PG 2	PG 3
721	800	170	PN-SPS 05	200/400/200	1158		
-			ZCS005E		115		



### Spiegelschrank

inkl. LED-Lichtkranz  
 Kranzbreite: 852 mm, Kranztiefe: 272 mm  
 3 Drehtüren, einfach verspiegelt, 6 Glaseinlegeböden  
 Schalter/Steckdose  
 Anschlag von links: R L L

12V
1011LM
8W
3000-6500K

Sensorschalter (ZCS005E) optional bestellbar zur Steuerung von LEDplus  
 (Farbtemperaturwechsel bei Spiegelschränken)

Höhe	Breite	Tiefe	Artikel-Nr.	Aufteilung Breite	PG 1	PG 2	PG 3
723	850	270	PN-SPS 06	215/420/215	1588		
-			ZCS005E		115		



### Spiegelschrank

inkl. LED-Lichtkranz  
 Kranzbreite: 852 mm, Kranztiefe: 272 mm  
 3 Drehtüren, einfach verspiegelt, 6 Glaseinlegeböden  
 Schalter/Steckdose von außen steuerbar  
 Wählbare Modul Positionen:  
 rechts außen (RA), links außen (LA) oder unten (UN)  
 Anschlag von links: R L L

12V
1011LM
8W
3000-6000K

Sensorschalter (ZCS005E) optional bestellbar zur Steuerung von LEDplus  
 (Farbtemperaturwechsel bei Spiegelschränken)

Höhe	Breite	Tiefe	Artikel-Nr.	Aufteilung Breite	PG 1	PG 2	PG 3
723	850	270	PN-SPS 28-LA	215/420/215	1678		
723	850	270	PN-SPS 28-RA	215/420/215	1678		
723	850	270	PN-SPS 28-UN	215/420/215	1678		
-			ZCS005E		115		



### LED-Zusatzbeleuchtung

zur Waschplatzbeleuchtung  
 optional einsetzbar zu:  
 PN-SPS 22, PN-SPS 05, PN-SPS 06 und PN-SPS 28

12V
358LM
2,8W
2900-6400K

**Nicht separat bestellbar!**

Höhe	Breite	Tiefe	Artikel-Nr.	Aufteilung Breite	PG 1	PG 2	PG 3
-	650		EB-L-WP 02		275		

## Unterbau 1000 mm

Hier bieten wir eine große Auswahl an Formen und Größen namhafter und bewährter Hersteller. Waschtisch-Artikel ohne Armatur.



**Keramikwaschtisch**

Weiß Glanz (01), mit Armaturbohrung und integriertem Überlauf

**Schwarze Überlaufrosetten (ZDVROS01) optional im Zubehör bestellbar!**

Höhe	Breite	Tiefe	Artikel-Nr.	Aufteilung Breite	PG 1	PG 2	PG 3
24	1000	468	BME001S10001		790		

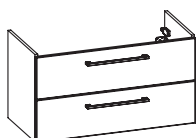

**Waschtischunterschrank**

2 Auszüge

Höhe	Breite	Tiefe	Artikel-Nr.	Aufteilung Breite	PG 1	PG 2	PG 3
490	900	430	W01001S90		1118	1132	



**Keramik-Waschtisch Belo**

Weiß (w), mit Armaturbohrung und integriertem Überlauf

**Schwarze Überlaufrosetten (ZDVROS01) optional im Zubehör bestellbar!**

Höhe	Breite	Tiefe	Artikel-Nr.	Aufteilung Breite	PG 1	PG 2	PG 3
70	960	485	SWT 201201-970		790		



**Keramik-Waschtisch Girona**

Weiß (w), mit Armaturbohrung und integriertem Überlauf

**Schwarze Überlaufrosetten (ZDVROS01) optional im Zubehör bestellbar!**

Höhe	Breite	Tiefe	Artikel-Nr.	Aufteilung Breite	PG 1	PG 2	PG 3
70	925	465	SWT 201202-920		790		

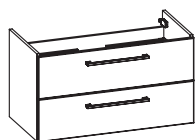

**Waschtischunterschrank**

2 Auszüge

Höhe	Breite	Tiefe	Artikel-Nr.	Aufteilung Breite	PG 1	PG 2	PG 3
490	880	440	PN-WTUSL 06		1018	1048	

## Überbau 960 mm

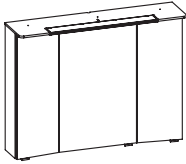

### 3D Spiegelschrank

inkl. LED-Beleuchtung im Kranz  
 Kranzbreite: 944 mm, Kranztiefe: 235 mm  
 3 Drehtüren, einfach verspiegelt, 6 Glaseinlegeböden  
 Schalter/Steckdose  
 Anschlag von links: R L L

12V
319LM
6,5W
3000-6000K

Sensorschalter (ZCS005E) optional bestellbar zur Steuerung von LEDplus  
 (Farbtemperaturwechsel bei Spiegelschränken)

Höhe	Breite	Tiefe	Artikel-Nr.	Aufteilung Breite	PG 1	PG 2	PG 3
713	940	170	PN-SPS 23	250/440/250	1220		
-			ZCS005E		115		

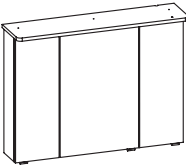

### Spiegelschrank

inkl. LED-Beleuchtung im Kranz  
 Kranzbreite: 970mm, Kranztiefe: 240mm  
 3 Drehtüren, einfach verspiegelt, 6 Glaseinlegeböden  
 Schalter/Steckdose  
 Anschlag von links: R L L

12V
811-832LM
7,2W
2900-6400K

Sensorschalter (ZCS005E) optional bestellbar zur Steuerung von LEDplus  
 (Farbtemperaturwechsel bei Spiegelschränken)

Höhe	Breite	Tiefe	Artikel-Nr.	Aufteilung Breite	PG 1	PG 2	PG 3
721	950	170	PN-SPS 10	250/450/250	1268		
-			ZCS005E		115		



### Spiegelschrank

inkl. LED-Lichtkranz  
 Kranzbreite: 962 mm, Kranztiefe: 272 mm  
 3 Drehtüren, einfach verspiegelt, 6 Glaseinlegeböden  
 Schalter/Steckdose  
 Anschlag von links: R L L

12V
1137LM
9W
3000-6500K

Sensorschalter (ZCS005E) optional bestellbar zur Steuerung von LEDplus  
 (Farbtemperaturwechsel bei Spiegelschränken)

Höhe	Breite	Tiefe	Artikel-Nr.	Aufteilung Breite	PG 1	PG 2	PG 3
723	960	170	PN-SPS 11	250/460/250	1698		
-			ZCS005E		115		

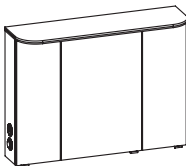

### Spiegelschrank

inkl. LED-Lichtkranz  
 Kranzbreite: 962 mm, Kranztiefe: 272 mm  
 3 Drehtüren, einfach verspiegelt, 6 Glaseinlegeböden  
 Schalter/Steckdose von außen steuerbar  
 Wählbare Modul Positionen:  
 rechts außen (RA), links außen (LA) oder unten (UN)  
 Anschlag von links: R L L

12V
1137LM
9W
3000-6500K

Sensorschalter (ZCS005E) optional bestellbar zur Steuerung von LEDplus  
 (Farbtemperaturwechsel bei Spiegelschränken)

Höhe	Breite	Tiefe	Artikel-Nr.	Aufteilung Breite	PG 1	PG 2	PG 3
723	960	170	PN-SPS 29-LA	250/460/250	1788		
723	960	170	PN-SPS 29-RA	250/460/250	1788		
723	960	170	PN-SPS 29-UN	250/460/250	1788		
-			ZCS005E		115		



### LED-Zusatzbeleuchtung

zur Waschplatzbeleuchtung  
 optional einsetzbar zu:  
 PN-SPS 23, PN-SPS 10, PN-SPS 11 und PN-SPS 29

12V
358LM
2,8W
2900-6400K

**Nicht separat bestellbar!**

Höhe	Breite	Tiefe	Artikel-Nr.	Aufteilung Breite	PG 1	PG 2	PG 3
-	650		EB-L-WP 02		275		





<b>Kunde:</b>	<b>Lieferant:</b>	<b>Datum:</b>
	PELIPAL GmbH Hans-Wilhelm-Peters-Straße 2 33189 Schlangen	<b>Laufzeit:</b>
		<b>Lieferzeit:</b> 30 Arbeitstage
		<b>Tel.:</b> 05252/848-0
		<b>Fax:</b> 05252/848-158
<b>Punkte</b>		<b>Mindestbestellwert:</b>
		<b>Frachtkosten:</b>
		<b>Incoterm:</b>

Block:

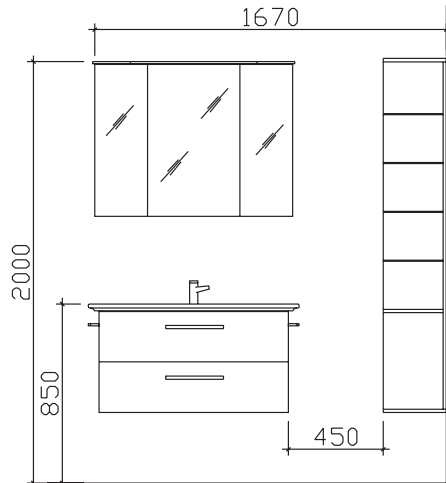

**Maß in mm:**  
**1000/290**  
Energieeffizienzangaben siehe Typenplan

**Front:** Quarzgrau Matt Select (PG 2)  
**Korpusfarbe:** Quarzgrau Matt Touch  
**Akzentfarbe:** /  
**Korpusausführung:** Comfort E  
**Schubkasten:** Metallzarge mit Softeinzug  
**WT-Plattenfarbe:** /  
**Stollenfarbe:** /  
**Griff/Knopf:** R2  
**Montage:** wandhängend  
**Archiv-Nr.:** 1-PN-R7-1-Ret

Pos.	Stk.	Artikel-Nr. / Anschlag	Beschreibung	Comfort E Punkte
1	1	BME001S10001	Keramikwaschtisch Weiß Glanz	790
2	1	W01001S90	Waschtischunterschrank 2 Auszüge	1132
3	1	PN-SPS 23	3D Spiegelschrank 3-türig inkl. LED-Beleuchtung im Kranz	1220
<b>Kombinationspreis:</b>				<b>3142</b>
4	1	EM-AR01	L/R: Anschlussregal inkl. LED-Beleuchtung inkl. Trafo und Schalter	1260
5	1	EB-L-WP 02	LED-Zusatzbeleuchtung für Waschplatz	275
6	2	HH6-380-1	Handtuchhalter 1-armig zur Korpusmontage	180
7	1	EHM-23-C	Einhebelmischer Chrom Glanz	395
<b>Gesamtwert Zusatzartikel:</b>				<b>2110</b>
<b>Gesamtwert inkl. Zusatzartikel:</b>				<b>5252</b>

**Kunde:**

**Lieferant:**

**Datum:**

PELIPAL GmbH  
 Hans-Wilhelm-Peters-Straße 2  
 33189 Schlangen

**Laufzeit:**  
**Lieferzeit:** 30 Arbeitstage  
**Tel.:** 05252/848-0  
**Fax:** 05252/848-158  
**Mindestbestellwert:**  
**Frachtkosten:**  
**Incoterm:**

**Punkte**

Block:

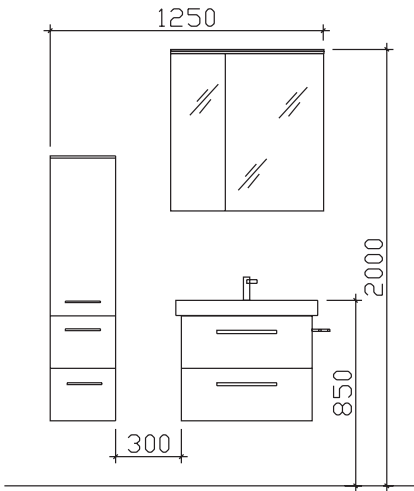

**Maß in mm:**

300/700

Energieeffizienzangaben siehe Typenplan

**Front:** Riviera Eiche quer Nachbildung (PG1)  
**Korpusfarbe:** Riviera Eiche quer Nachbildung  
**Akzentfarbe:** /  
**Korpusausführung:** Comfort E  
**Schubkasten:** Metallzarge mit Softeinzug  
**WT-Plattenfarbe:** /  
**Stollenfarbe:** /  
**Griff/Knopf:** R2  
**Montage:** wandhängend  
**Archiv-Nr.:** 1-PN-R8-1-RET5

				Comfort E	
Pos.	Stk.	Artikel-Nr. / Anschlag	Beschreibung	Punkte	
1	1	SWT 201202-650	Keramik-Waschtisch Girona weiß	540	
2	1	PN-WTUSL 04	Waschtischunterschrank 2 Auszüge	924	
3	1	PN-SPS 27-RA	L/R: Spiegelschrank 2-türig inkl. LED-Lichtkranz	1368	
<b>Kombinationspreis:</b>				<b>2832</b>	
4	1	MCL513033	L/R: Midischrank 1 Drehtür, 2 Auszüge inkl. Abdeckplatte	1220	
5	1	EB-L-WP 04	LED-Zusatzbeleuchtung für Waschplatz	255	
6	1	EB-ISP2-602818	Innenspiegel	80	
7	1	EHM-23-C	Einhebelmischer Chrom Glanz	395	
8	1	HH6-380-2	Handtuchhalter 2-armig zur Korpusmontage	125	
<b>Gesamtwert Zusatzartikel:</b>				<b>2075</b>	
<b>Gesamtwert inkl. Zusatzartikel:</b>				<b>4907</b>	

Änderungen und Irrtümer vorbehalten!

<b>Kunde:</b>	<b>Lieferant:</b>	<b>Datum:</b>
	PELIPAL GmbH Hans-Wilhelm-Peters-Straße 2 33189 Schlagen	<b>Laufzeit:</b> <b>Lieferzeit:</b> 30 Arbeitstage <b>Tel.:</b> 05252/848-0 <b>Fax:</b> 05252/848-158 <b>Mindestbestellwert:</b> <b>Frachtkosten:</b> <b>Incoterm:</b>
<b>Punkte</b>		

Block:

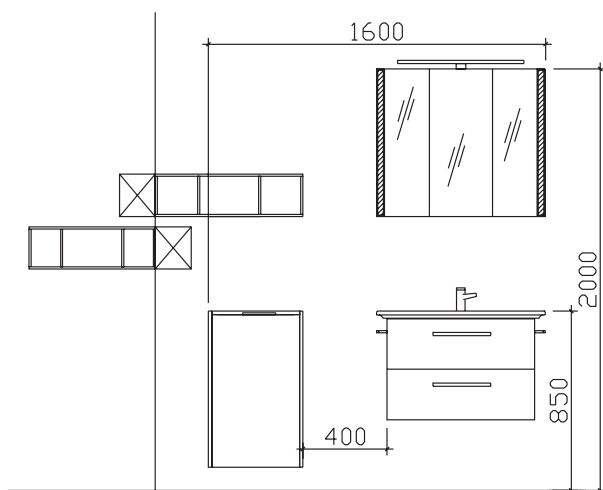

Maß in mm:

700/800

Energieeffizienzangaben siehe Typenplan

- Front: Weiß Hochglanz (PG1)
- Korpusfarbe: Weiß Glanz
- Akzentfarbe: /
- Korpusausführung: Comfort E
- Schubkasten: Metallzarge mit Softeinzug
- WT-Plattenfarbe: /
- Stollenfarbe: /
- Griff/Knopf: R2
- Montage: wandhängend
- Archiv-Nr.: 1-PN-R9-RET

Pos.	Stk.	Artikel-Nr. / Anschlag	Beschreibung	Comfort E Punkte
1	1	BME001S80001	Keramikwaschtisch Weiß Glanz	624
2	1	W01001S70	Waschtischunterschrank 2 Auszüge	1068
3	1	S26-SPS 11-UN	Spiegelschrank mit seitl.Lichtprofil u.LED-Aufsatzl.	1905
<b>Kombinationspreis:</b>				<b>3597</b>
4	1	EB-L-WP 01	LED-Zusatzbeleuchtung für Waschplatz	170
5	1	EM-HBW43-02	L/R Unterschrank mit Wäscheippe inkl. Wäschesack	934
6	1	EM-WR20-03-6017	Wandregal 3 Fächer	365
7	1	EM-WR20-03-7017	Wandregal 3 Fächer	375
8	1	EHM-23-C	Einhebelmischer Chrom Glanz	395
9	2	HH6-380-1	Handtuchhalter 1-armig zur Korpusmontage	180
<b>Gesamtwert Zusatzartikel:</b>				<b>2419</b>
<b>Gesamtwert inkl. Zusatzartikel:</b>				<b>6016</b>

**Kunde:**

**Lieferant:**

**Datum:**

**Laufzeit:**

**Lieferzeit:**

**Tel.:**

**Fax:**

**Mindestbestellwert:**

**Frachtkosten:**

**Incoterm:**

PELIPAL GmbH  
Hans-Wilhelm-Peters-Straße 2  
33189 Schlangen

30 Arbeitstage

05252/848-0

05252/848-158

**Punkte**

**Block:**

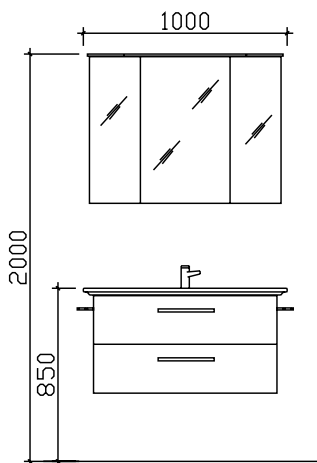

**Maß in mm:**

1000/450

Energieeffizienzangaben siehe Typenplan

- Front: Riviera Eiche quer Nachbildung (PG1)
- Korpusfarbe: Riviera Eiche quer Nachbildung
- Akzentfarbe: /
- Korpusausführung: Comfort E
- Schubkasten: Metallzarge mit Softeinzug
- WT-Plattenfarbe: /
- Stollenfarbe: /
- Griff/Knopf: R2
- Montage: wandhängend
- Archiv-Nr.: 1-PN-R10-1

				<b>Comfort E</b>	
Pos.	Stk.	Artikel-Nr. / Anschlag	Beschreibung	Punkte	
1	1	BME001S10001	Keramikwaschtisch Weiß Glanz	790	
2	1	W01001S90	Waschtischunterschrank 2 Auszüge	1118	
3	1	PN-SPS 23	3D Spiegelschrank 3-türig inkl. LED-Beleuchtung im Kranz	1220	
<b>Kombinationspreis:</b>				<b>3128</b>	
4	2	HH6-380-1	Handtuchhalter 1-armig zur Korpusmontage	180	
5	1	EHM-23-C	Einhebelmischer Chrom Glanz	395	
<b>Gesamtwert Zusatzartikel:</b>				<b>575</b>	
<b>Gesamtwert inkl. Zusatzartikel:</b>				<b>3703</b>	

Änderungen und Irrtümer vorbehalten!

**Kunde:**

**Lieferant:**

**Datum:**

PELIPAL GmbH  
Hans-Wilhelm-Peters-Straße 2  
33189 Schlagen

**Laufzeit:**  
**Lieferzeit:** 30 Arbeitstage  
**Tel.:** 05252/848-0  
**Fax:** 05252/848-158  
**Mindestbestellwert:**  
**Frachtkosten:**  
**Incoterm:**

**Block:**

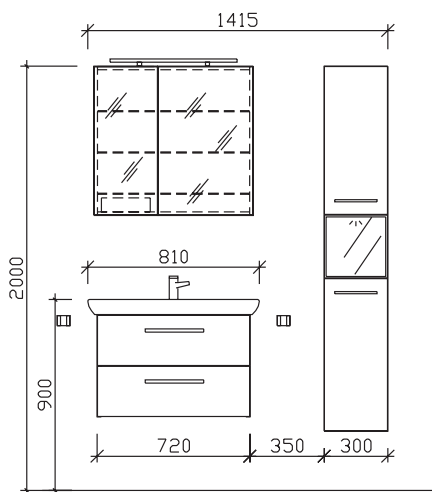

**Maß in mm:  
810/300**

Energieeffizienzangaben siehe Typenplan

**Front:** Polar Pinie quer NB (PG 1)  
**Korpusfarbe:** Polar Pinie quer NB  
**Akzentfarbe:** /  
**Korpusausführung:** Comfort E  
**Schubkasten:** Metallzarge mit Softeinzug  
**WT-Plattenfarbe:** /  
**Stollenfarbe:** /  
**Griff/Knopf:** D2  
**Montage:** wandhängend  
**Archiv-Nr.:** 1-PN-R14-1-RETI

Pos.	Stk.	Artikel-Nr. / Anschlag	Beschreibung	Comfort E Punkte
1	1	SWT 201201-810	Keramik-Waschtisch Belo weiß	624
2	1	PN-WTUSL 02	Waschtischunterschrank 2 Auszüge	968
3	1	SKNEKT175L	Spiegelschrank Vorzugskombi	770
<b>Kombinationspreis:</b>				<b>2362</b>
4	1	HLT083033	L/R: Vitrinen-Hochschrank 2 Drehtüren inkl. LED-Spot mit Glastür	1305
5	1	ZALAZF60E	Aufsatzleuchte LEDplus-fähig Chrom Glanz	365
6	1	ZCS005E	LEDplus Sensorschalter	115
7	2	HHWE 3-345	Handtuchhalter 2-armig, eckig, zur Wandmontage	360
8	1	EHM-23-C	Einhebelmischer Chrom Glanz	395
<b>Gesamtwert Zusatzartikel:</b>				<b>2540</b>
<b>Gesamtwert inkl. Zusatzartikel:</b>				<b>4902</b>

Änderungen und Irrtümer vorbehalten!

Kunde:

Lieferant:

PELIPAL GmbH  
Hans-Wilhelm-Peters-Straße 2  
33189 Schlangen

Datum:

Laufzeit:

Lieferzeit:

Tel.:

Fax:

Mindestbestellwert:

Frachtkosten:

Incoterm:

30 Arbeitstage

05252/848-0

05252/848-158

Punkte

Block:

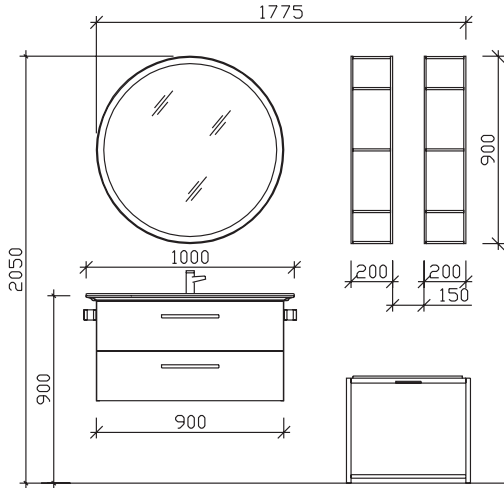

Maß in mm:

1000/200/200/642

Energieeffizienzangaben siehe Typenplan

Front: Polar Pinie quer Nachbildung (PG1)  
Korpusfarbe: Polar Pinie quer Nachbildung  
Akzentfarbe: Schwarz Matt  
KorpUSAusführung: Comfort E  
Schubkasten: Metallzarge mit Softeinzug  
WT-Plattenfarbe: /  
Stollenfarbe: /  
Griff/Knopf: R2  
Montage: wandhängend  
Archiv-Nr.: 1-PN-R15-1

				Comfort E
Pos.	Stk.	Artikel-Nr. / Anschlag	Beschreibung	Punkte
1	1	BME001S10001	Keramikwaschtisch Weiß Glanz	790
2	1	W01001S90	Waschtischunterschrank 2 Auszüge	1118
3	1	FELLS5590	Funktionsspiegel mit umlauf. LEDplus-Effektlicht u. Touchschalter	1098
<b>Kombinationspreis:</b>				<b>3006</b>
4	2	EM-WR20-03-9017	Wandregal 4 Fächer, Akzentfarbe wählbar	860
5	1	EM-TR01-S	Sitztruhe mit Verstauungsmöglichkeit	1050
6	2	ZHH01038	Handtuchhalter 1-armig zur Korpusmontage Edelstahl Optik	240
7	1	ZEHM40	Einhebelmischer Chrom Glanz	522
<b>Gesamtwert Zusatzartikel:</b>				<b>2672</b>

Änderungen und Irrtümer vorbehalten!

<b>Kunde:</b>	<b>Lieferant:</b>	<b>Datum:</b>
	PELIPAL GmbH Hans-Wilhelm-Peters-Straße 2 33189 Schlangen	<b>Laufzeit:</b> 30 Arbeitstage <b>Tel.:</b> 05252/848-0 <b>Fax:</b> 05252/848-158 <b>Mindestbestellwert:</b> <b>Frachtkosten:</b> <b>Incoterm:</b>
<b>Punkte</b>		

Block:

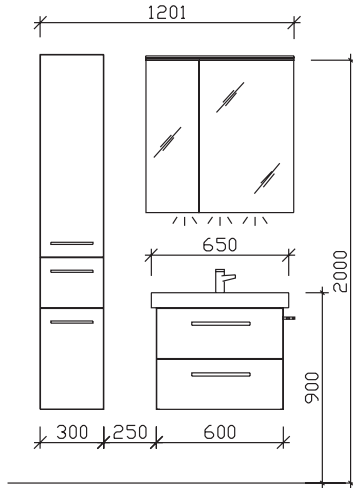

**Maß in mm:**  
**650/300**

Energieeffizienzangaben siehe Typenplan

Front:	Polar Pinie quer Nachbildung (PG1)
Korpusfarbe:	Polar Pinie quer Nachbildung
Akzentfarbe:	/
KorpUSAusführung:	Comfort E
Schubkasten:	Metallzarge mit Softeinzug
WT-Plattenfarbe:	/
Stollenfarbe:	/
Griff/Knopf:	R2
Montage:	wandhängend
Archiv-Nr.:	1-PN-R16-1-RET

Pos.	Stk.	Artikel-Nr. / Anschlag	Beschreibung	Comfort E Punkte
1	1	SWT 201202-650	Keramik-Waschtisch Girona weiß	540
2	1	PN-WTUSL 04	Waschtischunterschrank 2 Auszüge	924
3	1	PN-SPS 27-RA	:L/R: Spiegelschrank 2-türig inkl. LED-Lichtkranz	1368
<b>Kombinationspreis:</b>				<b>2832</b>
4	1	HCL013033	:L/R: Hochschrank 2 Drehtüren, 1 Auszug	1076
5	1	EB-L-WP 04	LED-Zusatzbeleuchtung für Waschplatz	255
6	1	EB-ISP2-602818	Innenspiegel	80
7	1	HH6-380-2	Handtuchhalter 2-armig zur Korpusmontage	125
8	1	EHM-23-C	Einhebelmischer Chrom Glanz	395
<b>Gesamtwert Zusatzartikel:</b>				<b>1931</b>
<b>Gesamtwert inkl. Zusatzartikel:</b>				<b>4763</b>

Änderungen und Irrtümer vorbehalten!

## Kombinationsbeispiele

### Waschtisch 690 mm

7.3	Punkte		
	PG 1	PG 2	
	PN-SPS 19	1278	1278
	SWT 201201-690	540	540
	PN-WTUSL 04	924	952
		<b>2742</b>	<b>2770</b>

### Waschtisch 650 mm

8.3	Punkte		
	PG 1	PG 2	
	PN-SPS 19	1278	1278
	SWT 201202-650	540	540
	PN-WTUSL 04	924	952
		<b>2742</b>	<b>2770</b>

7.5	Punkte		
	PG 1	PG 2	
	PN-SPS 21	1115	1115
	SWT 201201-690	540	540
	PN-WTUSL 04	924	952
		<b>2579</b>	<b>2607</b>

8.5	Punkte		
	PG 1	PG 2	
	PN-SPS 21	1115	1115
	SWT 201202-650	540	540
	PN-WTUSL 04	924	952
		<b>2579</b>	<b>2607</b>

7.6	Punkte		
	PG 1	PG 2	
	PN-SPS 18	930	930
	SWT 201201-690	540	540
	PN-WTUSL 04	924	952
		<b>2394</b>	<b>2422</b>

8.6	Punkte		
	PG 1	PG 2	
	PN-SPS 18	930	930
	SWT 201202-650	540	540
	PN-WTUSL 04	924	952
		<b>2394</b>	<b>2422</b>

Hier bieten wir Ihnen eine große Auswahl an Formen und Größen von namhaften und bewährten Waschtisch-Herstellern an.



## Kombinationsbeispiele

Waschtisch 810 mm		Punkte	
2.3	PG 1	PG 2	
	PN-SPS 06	1588	1588
	SWT 201201-810	624	624
	PN-WTUSL 02	968	998
		<b>3180</b>	<b>3210</b>

Waschtisch 760 mm		Punkte	
3.3	PG 1	PG 2	
	PN-SPS 06	1588	1588
	SWT 201202-760	624	624
	PN-WTUSL 02	968	998
		<b>3180</b>	<b>3210</b>

Waschtisch 810 mm		Punkte	
2.5	PG 1	PG 2	
	PN-SPS 22	1132	1132
	SWT 201201-810	624	624
	PN-WTUSL 02	968	998
		<b>2724</b>	<b>2754</b>

Waschtisch 760 mm		Punkte	
3.5	PG 1	PG 2	
	PN-SPS 22	1132	1132
	SWT 201202-760	624	624
	PN-WTUSL 02	968	998
		<b>2724</b>	<b>2754</b>

Waschtisch 810 mm		Punkte	
2.6	PG 1	PG 2	
	PN-SPS 05	1158	1158
	SWT 201201-810	624	624
	PN-WTUSL 02	968	998
		<b>2750</b>	<b>2780</b>

Waschtisch 760 mm		Punkte	
3.6	PG 1	PG 2	
	PN-SPS 05	1158	1158
	SWT 201202-760	624	624
	PN-WTUSL 02	968	998
		<b>2750</b>	<b>2780</b>

Hier bieten wir Ihnen eine große Auswahl an Formen und Größen von namhaften und bewährten Waschtisch-Herstellern an.

## Kombinationsbeispiele

### Waschtisch 970 mm

5.3	Punkte		
	PG 1	PG 2	
	PN-SPS 11	1698	1698
	SWT 201201-970	790	790
	PN-WTUSL 06	1018	1048
		<b>3506</b>	<b>3536</b>

### Waschtisch 920 mm

6.3	Punkte		
	PG 1	PG 2	
	PN-SPS 11	1698	1698
	SWT 201202-920	790	790
	PN-WTUSL 06	1018	1048
		<b>3506</b>	<b>3536</b>

5.5	Punkte		
	PG 1	PG 2	
	PN-SPS 23	1220	1220
	SWT 201201-970	790	790
	PN-WTUSL 06	1018	1048
		<b>3028</b>	<b>3058</b>

6.5	Punkte		
	PG 1	PG 2	
	PN-SPS 23	1220	1220
	SWT 201202-920	790	790
	PN-WTUSL 06	1018	1048
		<b>3028</b>	<b>3058</b>

5.6	Punkte		
	PG 1	PG 2	
	PN-SPS 10	1268	1268
	SWT 201201-970	790	790
	PN-WTUSL 06	1018	1048
		<b>3076</b>	<b>3106</b>

6.6	Punkte		
	PG 1	PG 2	
	PN-SPS 10	1268	1268
	SWT 201202-920	790	790
	PN-WTUSL 06	1018	1048
		<b>3076</b>	<b>3106</b>

Hier bieten wir Ihnen eine große Auswahl an Formen und Größen von namhaften und bewährten Waschtisch-Herstellern an.