

BALTO

MADE IN GERMANY



BALTO

Frontdekore PG 1

MDF mit Folie tiefgezogen

Fronten mit chromfarbener Einlage (für Waschtischunterschranke und Griffvarianten A2, Z1)

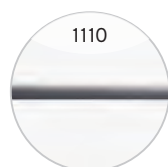

1110
Weiß Hochglanz

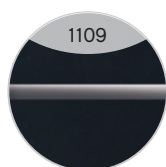

1109
Anthrazit Hochglanz



1422
Graphit Struktur quer Nachbildung



1430
Sanremo Eiche Terra quer Nachbildung

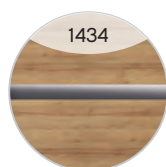

1434
Riviera Eiche quer Nachbildung

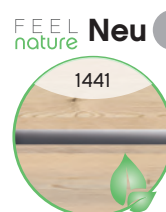

1441
Polar Pinie quer Nachbildung

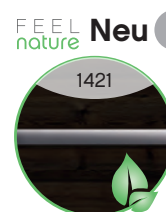

1421
Boreas Pinie quer Nachbildung

Fronten mit schwarzer Einlage (für Waschtischunterschranke und Griffvariante V2)

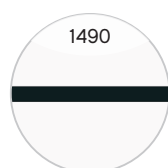

1490
Weiß Hochglanz

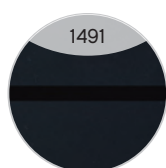

1491
Anthrazit Hochglanz



1492
Graphit Struktur quer Nachbildung



1495
Sanremo Eiche Terra quer Nachbildung



1494
Riviera Eiche quer Nachbildung



1497
Polar Pinie quer Nachbildung

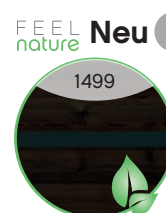

1499
Boreas Pinie quer Nachbildung

Fronten ohne chromfarbene oder schwarzer Einlage (für Waschtischunterschranke und Zusatzartikel)

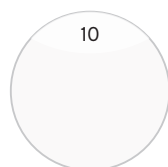

10
Weiß Hochglanz



9
Anthrazit Hochglanz



422
Graphit Struktur quer Nachbildung



430
Sanremo Eiche Terra quer Nachbildung



434
Riviera Eiche quer Nachbildung

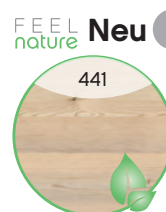

441
Polar Pinie quer Nachbildung

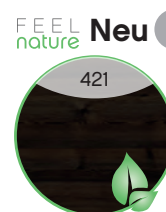

421
Boreas Pinie quer Nachbildung

Frontdekore PG 2

MDF mit Folie tiefgezogen und Synchronpore

Fronten mit chromfarbener Einlage (für Waschtischunterschranke und Griffvarianten A2, Z1)



1440
Halifax Eiche quer Nachbildung mit Synchronpore

Frontdekore PG 2

MDF mit Folie tiefgezogen und Synchronpore
 Fronten mit schwarzer Einlage (für Waschtischunterschänke und Griffvariante V2)



Halifax Eiche quer
 Nachbildung mit
 Synchronpore

Fronten ohne chromfarbene oder schwarzer Einlage (für Waschtischunterschänke und Zusatzartikel)



Halifax Eiche quer
 Nachbildung mit
 Synchronpore

Korpusdekore



Weiß Glanz

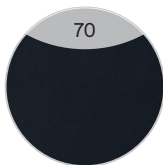

Anthrazit
 Seidenglanz

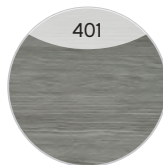

Graphit Struktur
 quer Nachbildung



Sanremo
 Eiche Terra quer
 Nachbildung



Riviera Eiche quer
 Nachbildung

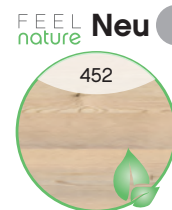

Polar Pinie quer
 Nachbildung



Boreas Pinie quer
 Nachbildung



Halifax Eiche quer
 Nachbildung mit
 Synchronpore

BALTO

Mineralmarmor-Waschtische



Weiß Glanz

Glas-Waschtische



Optiwhite

Griffe



Variante A2
Chrom Glanz



Variante Z1
Chrom Glanz



Variante V2
Schwarz Matt

Aufgrund von unterschiedlichen Türausprägungen/-breiten sind die Griffgeometrien/-längen fix zugeordnet.

Produktfotos



Waschtisch-Übersicht

Mineralmarmor-Waschtische

Breite 644 mm

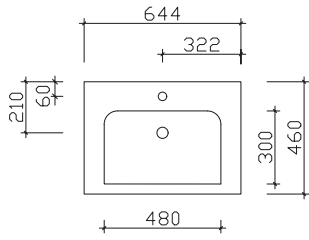

Breite 920 mm

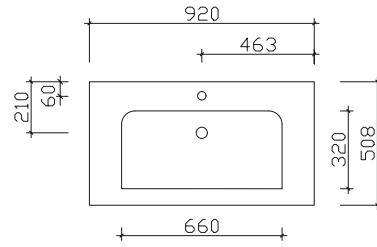

Breite 1230 mm

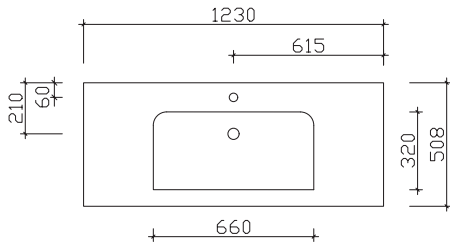

Breite 1478 mm

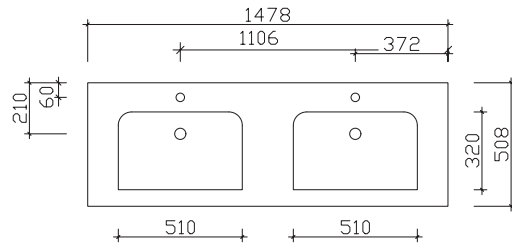

Glas-Waschtische

Breite 610 mm

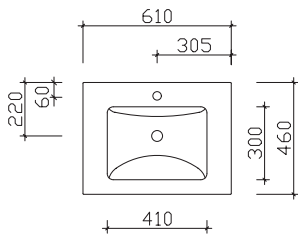

Breite 900 mm

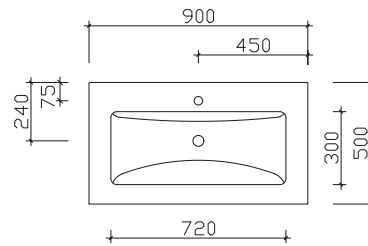

Breite 1210 mm

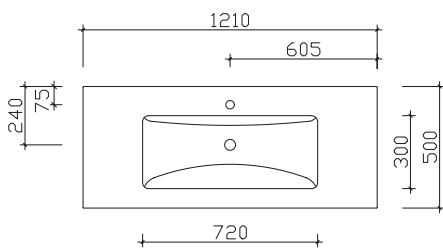

Breite 1460 mm

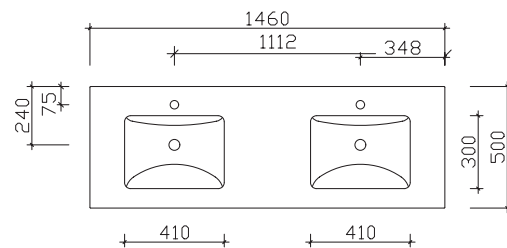

Spiegelschrank-Übersicht

Abbildung **BL-SPS 07**



Spiegelschrank mit LED-Lichtkranz

	Breite in mm
BL-SPS 03	700
BL-SPS 06	850
BL-SPS 07	1200
BL-SPS 09	1500

Abbildung **BL-SPS 16**



Spiegelschrank inkl. Kranz mit LED-Einbauleuchte

	Breite in mm
BL-SPS 02	660
BL-SPS 16	850
BL-SPS 17	1200
BL-SPS 18	1500

Abbildung **BL-SPS 19**



Spiegelschrank mit Facettenspiegel, ohne Beleuchtung

	Breite in mm
BL-SPS 01	700
BL-SPS 19	850
BL-SPS 20	1200
BL-SPS 21	1500

Abbildung **BL-SPS 23**



Spiegelschrank inkl. Kranz mit LED-Einbauleuchte und Schalter/Steckdose von außen steuerbar

	Breite in mm
BL-SPS 22-LA	660
BL-SPS 22-RA	660
BL-SPS 22-UN	660
BL-SPS 23-LA	850
BL-SPS 23-RA	850
BL-SPS 23-UN	850
BL-SPS 24-LA	1200
BL-SPS 24-RA	1200
BL-SPS 24-UN	1200
BL-SPS 25-ZA	1500
BL-SPS 25-ZU	1500

Spiegelschrank-Übersicht

Abbildung

SENE00912



Spiegelschrank inkl. LED-Innenbeleuchtung hinter der Glastür
schwarz lackierte Alu-Rahmentür mit Rauchglas

	Breite in mm
SENE00960	600
SENE00990	900
SENE00912	1200
SEN00912	1200
SDNE00915	1500

Abbildung

SENE01312



Spiegelschrank inkl. LED-Innenbeleuchtung hinter der Glastür
Alu-Rahmentür mit getönter silberner Glastür

	Breite in mm
SENE01390	900
SENE01312	1200
SEN01312	1200
SDNE01315	1500

Unterbau 644 mm

Hier bieten wir eine große Auswahl an Formen und Größen namhafter und bewährter Hersteller. Waschtisch-Artikel ohne Armatur.



Mineralmarmor-Waschtisch

Weiß (w), mit Armaturbohrung und integriertem Überlauf

Schwarze Überlaufrosetten (ZDVROS03) optional im Zubehör bestellbar!

Höhe	Breite	Tiefe	Artikel-Nr.	Aufteilung Breite	PG 1	PG 2	PG 3
76	644	460	BL-MMWT57-640		758		



LED-Zusatzbeleuchtung

für Schattenfuge, inkl. Bewegungssensor
optional einsetzbar zu:
BL-MMWT 57-640

12V

840LM

8,4W

6500K

Nicht separat bestellbar!

Höhe	Breite	Tiefe	Artikel-Nr.	Aufteilung Breite	PG 1	PG 2	PG 3
10	610	493	EB-LH30-SET 60		428		



Waschtischunterschrank

2 Auszüge

Höhe	Breite	Tiefe	Artikel-Nr.	Aufteilung Breite	PG 1	PG 2	PG 3
480	600	440	BL-WTUSL 07		1116	1195	



Glas-Waschtisch

Optiwhite (03), mit Armaturbohrung und externem Überlauf

Schwarze Überlaufrosetten (ZDVROS04) optional im Zubehör bestellbar!

Höhe	Breite	Tiefe	Artikel-Nr.	Aufteilung Breite	PG 1	PG 2	PG 3
15	610	460	BME015G61003		625		



Waschtischunterschrank

2 Auszüge

Höhe	Breite	Tiefe	Artikel-Nr.	Aufteilung Breite	PG 1	PG 2	PG 3
480	600	450	BL-WTUSL08		1116	1195	

Überbau 700 mm

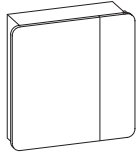
**Spiegelschrank**

2 Drehtüren, einfach verspiegelt, mit Facette, 4 Glaseinlegeböden
Anschlag von links: R L
Abb. zeigt links

Ausführung: L/R wählbar - Bei Bestellung bitte angeben!
Aufsatzleuchten optional bestellbar!

Höhe	Breite	Tiefe	Artikel-Nr.	Aufteilung Breite	PG 1	PG 2	PG 3
703	700	170	BL-SPS 01	L/R	500/200	848	

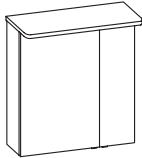
**Spiegelschrank**

inkl. LED-Beleuchtung im Kranz, Kranzbreite: 670 mm, Kranztiefe: 240 mm
2 Drehtüren, einfach verspiegelt, 2 Glaseinlegeböden
Schalter/Steckdose
Anschlag von links: L R
Abb. zeigt links

Sensorschalter (ZCS005E) optional bestellbar zur Steuerung von LEDplus
(Farbtemperaturwechsel bei Spiegelschränken)

Ausführung: L/R wählbar - Bei Bestellung bitte angeben!

12V
611-618LM
5,4W
2900-6400K

Höhe	Breite	Tiefe	Artikel-Nr.	Aufteilung Breite	PG 1	PG 2	PG 3
721	660	170	BL-SPS 02	L/R	450/200	930	
-			ZCS005E			115	

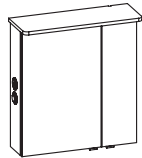
**Spiegelschrank**

inkl. LED-Beleuchtung im Kranz
Kranzbreite: 670 mm, Kranztiefe: 240 mm
2 Drehtüren, einfach verspiegelt, 2 Glaseinlegeböden
Schalter/Steckdose von außen steuerbar
Wählbare Modul Positionen:
rechts außen (RA), links außen (LA) oder unten (UN)
Anschlag von links: L R, Abb. zeigt links

Sensorschalter (ZCS005E) optional bestellbar zur Steuerung von LEDplus
(Farbtemperaturwechsel bei Spiegelschränken)

Ausführung: L/R wählbar - Bei Bestellung bitte angeben!

12V
611-618LM
5,4W
2900-6400K

Höhe	Breite	Tiefe	Artikel-Nr.	Aufteilung Breite	PG 1	PG 2	PG 3
721	660	170	BL-SPS 22-LA	L/R	450/200	1020	
721	660	170	BL-SPS 22-RA	L/R	450/200	1020	
721	660	170	BL-SPS 22-UN	L/R	450/200	1020	
-			ZCS005E			115	

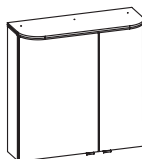
**Spiegelschrank**

inkl. LED-Lichtkranz, Kranzbreite: 702 mm, Kranztiefe: 272 mm
2 Drehtüren, einfach verspiegelt, 2 Glaseinlegeböden
Schalter/Steckdose
Anschlag von links: L R
Abb. zeigt links

Sensorschalter (ZCS005E) optional bestellbar zur Steuerung von LEDplus
(Farbtemperaturwechsel bei Spiegelschränken)

Ausführung: L/R wählbar - Bei Bestellung bitte angeben!

12V
821LM
6,5W
3000-6500K

Höhe	Breite	Tiefe	Artikel-Nr.	Aufteilung Breite	PG 1	PG 2	PG 3
723	700	170	BL-SPS 03	L/R	450/250	1278	
-			ZCS005E			115	

Überbau 700 mm

LED-Zusatzbeleuchtung

zur Waschplatzbeleuchtung
optional einsetzbar zu:
BL-SPS 01-L/R, BL-SPS 02-L/R, BL-SPS 03-L/R
und BL-SPS 22-L/R

12V
165LM
1,4W
2900-6400K

Nicht separat bestellbar!

Höhe	Breite	Tiefe	Artikel-Nr.	Aufteilung Breite	PG 1	PG 2	PG 3
-	350		EB-L-WP 04		255		

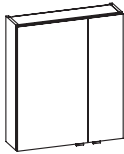
**Spiegelschrank**

2 Drehtüren, einfach verspiegelt, 2 Glaseinlegeböden
Schalter/Steckdose
Anschlag von links: L R
Abb. zeigt links

Ausführung: L/R wählbar - Bei Bestellung bitte angeben!
Aufsatzleuchten optional bestellbar!

Höhe	Breite	Tiefe	Artikel-Nr.	Aufteilung Breite	PG 1	PG 2	PG 3
703	600	170	SENE00960	L/R	400/200	640	

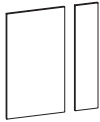
**Innenspiegel**

595x130, 595x330
optional einsetzbar zu:
SENE00960

Nicht separat bestellbar!

Höhe	Breite	Tiefe	Artikel-Nr.	Aufteilung Breite	PG 1	PG 2	PG 3
595		3	ZIS00700E		330/130	90	

LED-Zusatzbeleuchtung

zur Waschplatzbeleuchtung
optional einsetzbar zu:
SENE00960

12V
165LM
1,4W
2900-6400K

Nicht separat bestellbar!

Höhe	Breite	Tiefe	Artikel-Nr.	Aufteilung Breite	PG 1	PG 2	PG 3
-	350		ZWP00435E		255		

Unterbau 920 mm

Hier bieten wir eine große Auswahl an Formen und Größen namhafter und bewährter Hersteller. Waschtisch-Artikel ohne Armatur.

Mineralmarmor-Waschtisch

Weiß (w), mit Armaturbohrung und integriertem Überlauf

Schwarze Überlaufrosetten (ZDVROS03) optional im Zubehör bestellbar!



Höhe	Breite	Tiefe	Artikel-Nr.	Aufteilung Breite	PG 1	PG 2	PG 3
76	920	508	BL-MMWT 57-900		798		



LED-Zusatzbeleuchtung

für Schattenfuge, inkl. Bewegungssensor

optional einsetzbar zu:

BL-MMWT 57-900

12V

912LM

9,12W

6500K

Nicht separat bestellbar!

Höhe	Breite	Tiefe	Artikel-Nr.	Aufteilung Breite	PG 1	PG 2	PG 3
10	890	493	EB-LH30-SET 11		448		

Glas-Waschtisch

Optiwhite (03)

mit Armaturbohrung und externem Überlauf

Schwarze Überlaufrosetten (ZDVROS04) optional im Zubehör bestellbar!



Höhe	Breite	Tiefe	Artikel-Nr.	Aufteilung Breite	PG 1	PG 2	PG 3
15	900	500	BME017G90003		798		



Waschtischunterschrank

2 Auszüge, oberer Auszug mit Kosmetikeinsatz

Höhe	Breite	Tiefe	Artikel-Nr.	Aufteilung Breite	PG 1	PG 2	PG 3
480	880	490	BL-WTUSL 02		1220	1305	

Überbau 900 mm

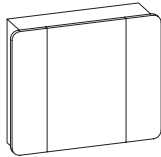
**Spiegelschrank**

3 Drehtüren, einfach verspiegelt, mit Facette, 6 Glaseinlegeböden
Anschlag von links: R L L

Aufsatzleuchten optional bestellbar!

Höhe	Breite	Tiefe	Artikel-Nr.	Aufteilung Breite	PG 1	PG 2	PG 3
703	850	170	BL-SPS 19	200/450/200	1028		

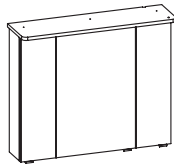
**Spiegelschrank**

inkl. LED-Beleuchtung im Kranz, Kranzbreite: 870 mm, Kranztiefe: 240 mm
3 Drehtüren, einfach verspiegelt, 6 Glaseinlegeböden
Schalter/Steckdose
Anschlag von links: R L L

12V
811-832LM
7,2W
2900-6400K

Sensorschalter (ZCS005E) optional bestellbar zur Steuerung von LEDplus
(Farbtemperaturwechsel bei Spiegelschränken)

Höhe	Breite	Tiefe	Artikel-Nr.	Aufteilung Breite	PG 1	PG 2	PG 3
721	850	170	BL-SPS 16	200/450/200	1148		
-			ZCS005E		115		

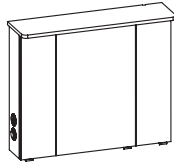
**Spiegelschrank**

inkl. LED-Beleuchtung im Kranz, Kranzbreite: 870 mm, Kranztiefe: 240 mm
3 Drehtüren, einfach verspiegelt, 6 Glaseinlegeböden
Schalter/Steckdose von außen steuerbar
Wählbare Modul Positionen:

12V
811-832LM
7,2W
2900-6400K

rechts außen (RA), links außen (LA) oder unten (UN), Anschlag von links: R L L

Sensorschalter (ZCS005E) optional bestellbar zur Steuerung von LEDplus
(Farbtemperaturwechsel bei Spiegelschränken)

Höhe	Breite	Tiefe	Artikel-Nr.	Aufteilung Breite	PG 1	PG 2	PG 3
721	850	170	BL-SPS 23-LA	200/450/200	1238		
721	850	170	BL-SPS 23-RA	200/450/200	1238		
721	850	170	BL-SPS 23-UN	200/450/200	1238		
-			ZCS005E		115		

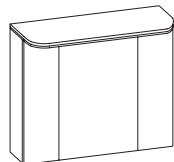
**Spiegelschrank**

inkl. LED-Lichtkranz, Kranzbreite: 852 mm, Kranztiefe: 272 mm
3 Drehtüren, einfach verspiegelt, 6 Glaseinlegeböden
Schalter/Steckdose
Anschlag von links: R L L

12V
1011LM
8W
3000-6500K

Sensorschalter (ZCS005E) optional bestellbar zur Steuerung von LEDplus
(Farbtemperaturwechsel bei Spiegelschränken)

Höhe	Breite	Tiefe	Artikel-Nr.	Aufteilung Breite	PG 1	PG 2	PG 3
725	850	170	BL-SPS 06	200/450/200	1498		
-			ZCS005E		115		

**LED-Zusatzbeleuchtung**

zur Waschplatzbeleuchtung
optional einsetzbar zu:
BL-SPS 06, BL-SPS 16, BL-SPS 19 und BL-SPS 23

12V
358LM
2,8W
2900-6400K

Nicht separat bestellbar!

Höhe	Breite	Tiefe	Artikel-Nr.	Aufteilung Breite	PG 1	PG 2	PG 3
-	650		EB-L-WP 02		275		

Überbau 900 mm



Spiegelschrank

2 Drehtüren, einfach verspiegelt, 4 Glaseinlegeböden, 1 Vitrine mit schwarzer Rauchglastür
inkl. LED-Spot, Schalter/Steckdose
Anschlag von links: L L R
Abb. zeigt links

12V
202LM
2,6W
2700-6500K

Sensorschalter (ZCS005E) optional bestellbar zur Steuerung von LEDplus
(Farbtemperaturwechsel bei Spiegelschränken)

Vitrine wahlweise links (L), rechts (R) angeben! Aufsatzleuchten optional bestellbar!

Höhe	Breite	Tiefe	Artikel-Nr.		Aufteilung Breite	PG 1	PG 2	PG 3
703	900	170	SENE00990	L/R	300/400/200	1090		
-			ZCS005E			115		



Spiegelschrank

2 Drehtüren, einfach verspiegelt, 4 Glaseinlegeböden
1 Vitrine mit getönter silberner Glastür
inkl. LED-Spot, Schalter/Steckdose
Anschlag von links: L L R
Abb. zeigt links

12V
202LM
2,6W
2700-6500K

Sensorschalter (ZCS005E) optional bestellbar zur Steuerung von LEDplus
(Farbtemperaturwechsel bei Spiegelschränken)

Vitrine wahlweise links (L), rechts (R) angeben! Aufsatzleuchten optional bestellbar!

Höhe	Breite	Tiefe	Artikel-Nr.		Aufteilung Breite	PG 1	PG 2	PG 3
703	900	170	SENE01390	L/R	300/400/200	1225		
-			ZCS005E			115		

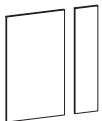

Innenspiegel

595x130, 595x330
optional einsetzbar zu:
SENE00990 und SENE01390

Nicht separat bestellbar!

Höhe	Breite	Tiefe	Artikel-Nr.		Aufteilung Breite	PG 1	PG 2	PG 3
595		3	ZIS00700E		330/130	90		



LED-Zusatzbeleuchtung

zur Waschtischbeleuchtung
optional einsetzbar zu:
SENE00990 und SENE01390

12V
358LM
2,8W
2900-6400K

Nicht separat bestellbar!

Höhe	Breite	Tiefe	Artikel-Nr.		Aufteilung Breite	PG 1	PG 2	PG 3
-	650		ZWP00165E			170		

Unterbau 1230 mm

Hier bieten wir eine große Auswahl an Formen und Größen namhafter und bewährter Hersteller. Waschtisch-Artikel ohne Armatur.



Mineralmarmor-Waschtisch

Weiß (w), mit Armaturbohrung und integriertem Überlauf

Schwarze Überlaufrosetten (ZDVROS03) optional im Zubehör bestellbar!

Höhe	Breite	Tiefe	Artikel-Nr.	Aufteilung Breite	PG 1	PG 2	PG 3
76	1230	508	BL-MMWT 57-1210		909		



LED-Zusatzbeleuchtung

für Schattenfuge, inkl. Bewegungssensor
optional einsetzbar zu:
BL-MMWT 57-1210

12V
1056LM
10,56W
6500K

Nicht separat bestellbar!

Höhe	Breite	Tiefe	Artikel-Nr.	Aufteilung Breite	PG 1	PG 2	PG 3
10	1198	493	EB-LH30-SET 12		468		



Glas-Waschtisch

Optiwhite (03)
mit Armaturbohrung und externem Überlauf

Schwarze Überlaufrosetten (ZDVROS04) optional im Zubehör bestellbar!

Höhe	Breite	Tiefe	Artikel-Nr.	Aufteilung Breite	PG 1	PG 2	PG 3
15	1210	500	BME017G12103		909		

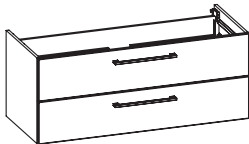

Waschtischunterschrank

2 Auszüge, oberer Auszug mit Kosmetikeinsatz

Höhe	Breite	Tiefe	Artikel-Nr.	Aufteilung Breite	PG 1	PG 2	PG 3
480	1190	490	BL-WTUSL 04		1354	1450	

Überbau 1200 mm

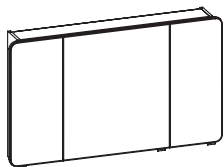

Spiegelschrank

3 Drehtüren, einfach verspiegelt, mit Facette, 6 Glaseinlegeböden
Anschlag von links: R L L

Aufsatzleuchten optional bestellbar!

Höhe	Breite	Tiefe	Artikel-Nr.	Aufteilung Breite	PG 1	PG 2	PG 3
703	1200	170	BL-SPS 20	300/600/300	1098		

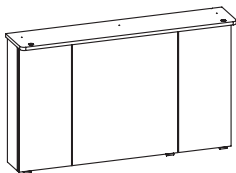

Spiegelschrank

inkl. LED-Beleuchtung im Kranz, Kranzbreite: 1220 mm, Kranztiefe: 240 mm
3 Drehtüren, einfach verspiegelt, 6 Glaseinlegeböden
Schalter/Steckdose
Anschlag von links: R L L

Sensorschalter (ZCS005E) optional bestellbar zur Steuerung von LEDplus
(Farbtemperaturwechsel bei Spiegelschränken)

12V
1116-1155LM
9,6W
2900-6400K

Höhe	Breite	Tiefe	Artikel-Nr.	Aufteilung Breite	PG 1	PG 2	PG 3
721	1200	170	BL-SPS 17	300/600/300	1309		
-			ZCS005E		115		

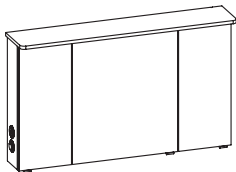

Spiegelschrank

inkl. LED-Beleuchtung im Kranz, Kranzbreite: 1220 mm, Kranztiefe: 240 mm
3 Drehtüren, einfach verspiegelt, 6 Glaseinlegeböden
Schalter/Steckdose von außen steuerbar

Wählbare Modul Positionen:
rechts außen (RA), links außen (LA) oder unten (UN), Anschlag von links: R L L

Sensorschalter (ZCS005E) optional bestellbar zur Steuerung von LEDplus
(Farbtemperaturwechsel bei Spiegelschränken)

12V
1116-1155LM
9,6W
2900-6400K

Höhe	Breite	Tiefe	Artikel-Nr.	Aufteilung Breite	PG 1	PG 2	PG 3
721	1200	170	BL-SPS 24-LA	300/600/300	1399		
721	1200	170	BL-SPS 24-RA	300/600/300	1399		
721	1200	170	BL-SPS 24-UN	300/600/300	1399		
-			ZCS005E		115		

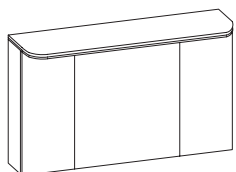

Spiegelschrank

inkl. LED-Lichtkranz, Kranzbreite: 1202 mm, Kranztiefe: 272 mm
3 Drehtüren, einfach verspiegelt, 6 Glaseinlegeböden
Schalter/Steckdose

Anschlag von links: R L L

Sensorschalter (ZCS005E) optional bestellbar zur Steuerung von LEDplus
(Farbtemperaturwechsel bei Spiegelschränken)

12V
1453LM
11,5W
3000-6500K

Höhe	Breite	Tiefe	Artikel-Nr.	Aufteilung Breite	PG 1	PG 2	PG 3
723	1200	170	BL-SPS 07	300/600/300	1785		
-			ZCS005E		115		



LED-Zusatzbeleuchtung

zur Waschtischbeleuchtung
optional einsetzbar zu:
BL-SPS 07, BL-SPS 17, BL-SPS 20 und BL-SPS 24

Nicht separat bestellbar!

12V
358LM
2,8W
2900-6400K

Höhe	Breite	Tiefe	Artikel-Nr.	Aufteilung Breite	PG 1	PG 2	PG 3
-	650		EB-L-WP 02		275		

Überbau 1200 mm

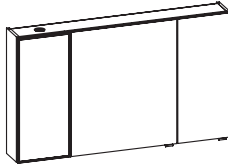
**Spiegelschrank**

2 Drehtüren, einfach verspiegelt, 6 Glaseinlegeböden
1 Vitrine mit schwarzer Rauchglastür
inkl. LED-Spot, Schalter/Steckdose
Anschlag von links: L L L
Abb. zeigt links

12V
202LM
2,6W
2700-6500K

Sensorschalter (ZCS005E) optional bestellbar zur Steuerung von LEDplus
(Farbtemperaturwechsel bei Spiegelschränken)

Vitrine wahlweise links (L), rechts (R) angeben! Aufsatzleuchten optional bestellbar!

Höhe	Breite	Tiefe	Artikel-Nr.		Aufteilung Breite	PG 1	PG 2	PG 3
703	1200	170	SENE00912	L/R	300/600/300	1235		
-			ZCS005E			115		

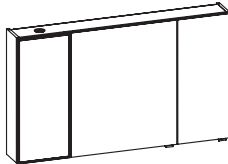
**Spiegelschrank**

2 Drehtüren, einfach verspiegelt, 6 Glaseinlegeböden
1 Vitrine mit getönter silberner Glastür
inkl. LED-Spot, Schalter/Steckdose
Anschlag von links: L L L
Abb. zeigt links

12V
202LM
2,6W
2700-6500K

Sensorschalter (ZCS005E) optional bestellbar zur Steuerung von LEDplus
(Farbtemperaturwechsel bei Spiegelschränken)

Vitrine wahlweise links (L), rechts (R) angeben! Aufsatzleuchten optional bestellbar!

Höhe	Breite	Tiefe	Artikel-Nr.		Aufteilung Breite	PG 1	PG 2	PG 3
703	1200	170	SENE01312	L/R	300/600/300	1375		
-			ZCS005E			115		

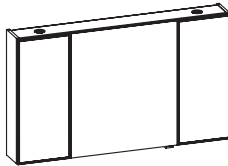
**Spiegelschrank**

1 Drehtür, einfach verspiegelt, 6 Glaseinlegeböden, 2 Vitrinen mit schwarzer Rauchglastür
inkl. 2 LED-Spots, Schalter/Steckdose
Anschlag von links: L L R

12V
404LM
5,2W
2700-6500K

Sensorschalter (ZCS005E) optional bestellbar zur Steuerung von LEDplus
(Farbtemperaturwechsel bei Spiegelschränken)

Aufsatzleuchten optional bestellbar!

Höhe	Breite	Tiefe	Artikel-Nr.		Aufteilung Breite	PG 1	PG 2	PG 3
703	1200	170	SENR00912	L/R	300/600/300	1450		
-			ZCS005E			115		

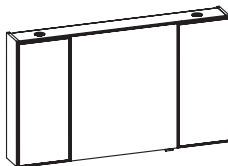
**Spiegelschrank**

1 Drehtür, einfach verspiegelt, 6 Glaseinlegeböden, 2 Vitrinen mit getönter silberner Glastür
inkl. 2 LED-Spots, Schalter/Steckdose
(Nur Anschlag der mittleren Tür wählbar)

12V
404LM
5,2W
2700-6500K

Sensorschalter (ZCS005E) optional bestellbar zur Steuerung von LEDplus
(Farbtemperaturwechsel bei Spiegelschränken)

Aufsatzleuchten optional bestellbar!

Höhe	Breite	Tiefe	Artikel-Nr.		Aufteilung Breite	PG 1	PG 2	PG 3
703	1200	170	SENR01312	L/R	300/600/300	1670		
-			ZCS005E			115		

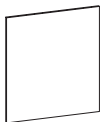
**Innenspiegel**

595x530

optional einsetzbar zu:

SENE00912, SENR00912, SENE01312 und SENR01312

Nicht separat bestellbar!

Höhe	Breite	Tiefe	Artikel-Nr.		Aufteilung Breite	PG 1	PG 2	PG 3
595	530	3	ZIS00800E			78		

Überbau 1200 mm



LED-Zusatzbeleuchtung
zur Waschplatzbeleuchtung
optional einsetzbar zu:
SENE00912, SENR00912, SENE01312 und SENR01312

12V
358LM
2,8W
2900-6400K

Nicht separat bestellbar!

Höhe	Breite	Tiefe	Artikel-Nr.	Aufteilung Breite	PG 1	PG 2	PG 3
-	650		ZWP00165E		170		

Unterbau 1478 mm

Hier bieten wir eine große Auswahl an Formen und Größen namhafter und bewährter Hersteller. Waschtisch-Artikel ohne Armatur.



Mineralmarmor-Doppelwaschtisch
 Weiß (w), mit 2 Armaturbohrungen und
 2x integriertem Überlauf

Schwarze Überlaufrosetten (ZDVROS03) optional im Zubehör bestellbar!

Höhe	Breite	Tiefe	Artikel-Nr.	Aufteilung Breite	PG 1	PG 2	PG 3
76	1478	508	BL-MMDWT 57-1460		985		



LED-Zusatzbeleuchtung
 für Schattenfuge, inkl. Bewegungssensor
 optional einsetzbar zu:
 BL-MMDWT 57-1460

12V
1176LM
11,76W
6500K

Nicht separat bestellbar!

Höhe	Breite	Tiefe	Artikel-Nr.	Aufteilung Breite	PG 1	PG 2	PG 3
10	1448	493	EB-LH30-SET 13		498		



Glas-Doppelwaschtisch
 Optiwhite (03)
 mit 2 Armaturbohrungen und
 2x externem Überlauf

Schwarze Überlaufrosetten (ZDVROS04) optional im Zubehör bestellbar!

Höhe	Breite	Tiefe	Artikel-Nr.	Aufteilung Breite	PG 1	PG 2	PG 3
15	1460	500	BMD017G14603		1255		

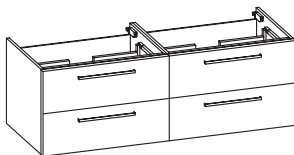

Waschtischunterschrank
 4 Auszüge, obere Auszüge mit Kosmetikeinsatz

Höhe	Breite	Tiefe	Artikel-Nr.	Aufteilung Breite	PG 1	PG 2	PG 3
480	1440	490	BL-WTUSL 06		2288	2450	

Überbau 1500 mm

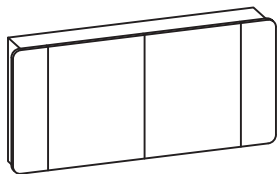

Spiegelschrank

4 Drehtüren, einfach verspiegelt, mit Facette, 8 Glaseinlegeböden
Anschlag von links: R L R L

Aufsatzleuchten optional bestellbar!

Höhe	Breite	Tiefe	Artikel-Nr.	Aufteilung Breite	PG 1	PG 2	PG 3
703	1500	170	BL-SPS 21	200/550/550/200	1578		

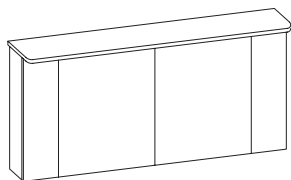

Spiegelschrank

inkl. LED-Beleuchtung im Kranz, Kranzbreite: 1520 mm, Kranztiefe: 240 mm
4 Drehtüren, einfach verspiegelt, 4 Glaseinlegeböden
Schalter/Steckdose
Anschlag von links: L R L R

Sensorschalter (ZCS005E) optional bestellbar zur Steuerung von LEDplus
(Farbtemperaturwechsel bei Spiegelschränken)

12V
1222-1236LM
10,8W
2500-6400K

Höhe	Breite	Tiefe	Artikel-Nr.	Aufteilung Breite	PG 1	PG 2	PG 3
721	1500	170	BL-SPS 18	200/550/550/200	1878		
-			ZCS005E		115		

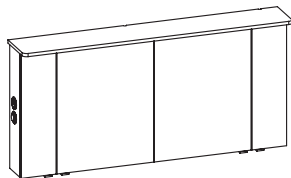

Spiegelschrank

inkl. LED-Beleuchtung im Kranz, 4 Drehtüren, einfach verspiegelt, 4 Glaseinlegeböden
Schalter/Steckdose von außen steuerbar
wählbare Modul Positionen:
zwei außen (ZA), zwei unten (ZU)
Anschlag von links: L R L R

Sensorschalter (ZCS005E) optional bestellbar zur Steuerung von LEDplus
(Farbtemperaturwechsel bei Spiegelschränken)

12V
1222-1236LM
10,8W
2500-6400K

Höhe	Breite	Tiefe	Artikel-Nr.	Aufteilung Breite	PG 1	PG 2	PG 3
721	1500	170	BL-SPS 25-ZA	200/550/550/200	2028		
721	1500	170	BL-SPS 25-ZU	200/550/550/200	2028		
-			ZCS005E		115		

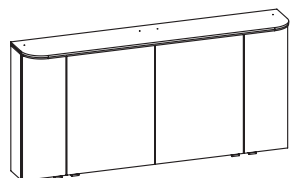

Spiegelschrank

inkl. LED-Lichtkranz, Kranzbreite: 1502 mm, Kranztiefe: 272 mm
4 Drehtüren, einfach verspiegelt
4 Glaseinlegeböden
Schalter/Steckdose, Anschlag von links: L R L R

12V
1832LM
14,5W
3000-6500K

Höhe	Breite	Tiefe	Artikel-Nr.	Aufteilung Breite	PG 1	PG 2	PG 3
723	1500	170	BL-SPS 09	250/500/500/250	2358		
-			ZCS005E		115		



LED-Zusatzbeleuchtung

zur Waschtischbeleuchtung
optional einsetzbar zu:
BL-SPS 09, BL-SPS 18, BL-SPS 21 und BL-SPS 25

Nicht separat bestellbar!
Immer nur 2 Stück bestellbar!

12V
358LM
2,8W
2900-6400K

Höhe	Breite	Tiefe	Artikel-Nr.	Aufteilung Breite	PG 1	PG 2	PG 3
-	650		EB-L-WP 02		275		

Überbau 1500 mm

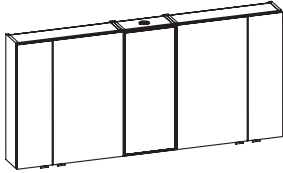

Spiegelschrank

4 Drehtüren, einfach verspiegelt, 6 Glaseinlegeböden
 1 Vitrine mit schwarzer Rauchglastür
 inkl. LED-Spot, Anschlag von links: L R L L R

12V
202LM
2,6W
2700-6500K

Sensorschalter (ZCS005E) optional bestellbar zur Steuerung von LEDplus
 (Farbtemperaturwechsel bei Spiegelschränken)

Aufsatzleuchten optional bestellbar!

Höhe	Breite	Tiefe	Artikel-Nr.	Aufteilung Breite	PG 1	PG 2	PG 3
703	1500	170	SDNE00915	200/400/300/400/200	1915		
-			ZCS005E		115		

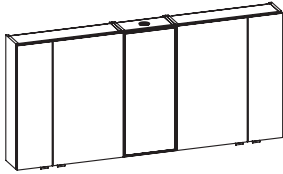

Spiegelschrank

4 Drehtüren, einfach verspiegelt, 6 Glaseinlegeböden
 1 Vitrine mit getöner silberner Glastür
 inkl. LED-Spot, Schalter/Steckdose
 Anschlag von links: L R L L R

12V
202LM
2,6W
2700-6500K

Sensorschalter (ZCS005E) optional bestellbar zur Steuerung von LEDplus
 (Farbtemperaturwechsel bei Spiegelschränken)

Aufsatzleuchten optional bestellbar!

Höhe	Breite	Tiefe	Artikel-Nr.	Aufteilung Breite	PG 1	PG 2	PG 3
703	1500	170	SDNE01315	200/400/300/400/200	2095		
-			ZCS005E		115		

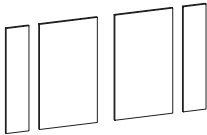

Innenspiegel

2x 595x130, 2x 595x330
 optional einsetzbar zu:
 SDNE00915 und SDNE01315

Nicht separat bestellbar!

Höhe	Breite	Tiefe	Artikel-Nr.	Aufteilung Breite	PG 1	PG 2	PG 3
595		3	ZIS00900E	130/330/330/130	180		



LED-Zusatzbeleuchtung

zur Waschplatzbeleuchtung
 optional einsetzbar zu:
 SDNE00915 und SDNE01315

12V
165LM
1,4W
2900-6400K

Nicht separat bestellbar!
Immer nur 2 Stück bestellbar!

Höhe	Breite	Tiefe	Artikel-Nr.	Aufteilung Breite	PG 1	PG 2	PG 3
-	350		ZWP00335E		150		

Aufsatzleuchten optional für Spiegelschränke und Spiegel (Leuchten nicht separat bestellbar)

	BL-SPS 01	BL-SPS 19	BL-SPS 20	BL-SPS 21	SENE 009 60	SENE 009 90	SENE 009 12	SENR 009 12	SDNE 009 15	SENE 013 90	SENE 013 12	SENR 013 12	SDNE 013 15
EB-LS-AF-600F	●	●	●	2●	●	●	●	●	2●	●	●	●	2●
EB-LS-AF-900F			●	●		●	●	●		●	●	●	
EB-LS-AG-400F	●	●	●	2●	●	●	●	●	2●	●	●	●	2●
EB-LS-AG-600F	●	●	●	2●	●	●	●	●	2●	●	●	●	2●
EB-LS-AG-900F			●	●		●	●	●		●	●	●	
EB-LS-AM-400F	●	●	●	2●	●	●	●	●	2●	●	●	●	2●
EB-LS-AM-600F	●	●	●	2●	●	●	●	●	2●	●	●	●	2●
EB-LS-AM-900F			●	●		●	●	●		●	●	●	
EB-LS-AM-1100F			●	●			●	●			●	●	
EB-LS-AQ-600F	●	●	●	2●	●	●	●	●	2●	●	●	●	2●
EB-LS-AQ-900F			●	●		●	●	●		●	●	●	
ZAL AUF 40 E	●	●	●	2●	●	●	●	●	2●	●	●	●	2●
ZAL AUF 60 E	●	●	●	2●	●	●	●	●	2●	●	●	●	2●
ZAL AUF 90 E	●	●	●			●	●	●		●	●	●	
ZAL AWF 40 E	●	●	●	2●	●	●	●	●	2●	●	●	●	2●
ZAL AWF 60 E	●	●	●	2●	●	●	●	●	2●	●	●	●	2●
ZAL AWF 90 E			●	●		●	●	●		●	●	●	
ZAL AZF 40 E	●	●	●	2●	●	●	●	●	2●	●	●	●	2●
ZAL AZF 60 E	●	●	●	2●	●	●	●	●	2●	●	●	●	2●
ZAL AZF 90 E			●	●		●	●	●		●	●	●	
ZAL BBF 60 E	●	●	●	2●	●	●	●	●	2●	●	●	●	2●
ZAL BBF 90 E			●	●		●	●	●		●	●	●	
ZAL BBF 11 E			●	●			●	●			●	●	
ZAL BCF 60 E	●	●	●	2●	●	●	●	●	2●	●	●	●	2●
ZAL BCF 90 E			●	●		●	●	●		●	●	●	
ZAL BCF 11 E			●	●			●	●			●	●	
ZAKAYV18E-200-600F	●				●								
ZAKAYV18E-601-800F		●											
ZAKAYV18E-801-1000F						●				●			
ZAKAYV18E-1001-1200F			●				●	●			●	●	
ZAKAYV18E-1201-1400F				●									
ZAKAYV18E-1401-1600F									●				●
ZAKAYV18E-1601-1800F													

Kunde:

Lieferant:

Datum:

PELIPAL GmbH
Hans-Wilhelm-Peters-Straße 2
33189 Schlangen

Laufzeit:
Lieferzeit: 30 Arbeitstage
Tel.: 05252/848-0
Fax: 05252/848-158
Mindestbestellwert:
Frachtkosten:
Incoterm:

Punkte

Block:

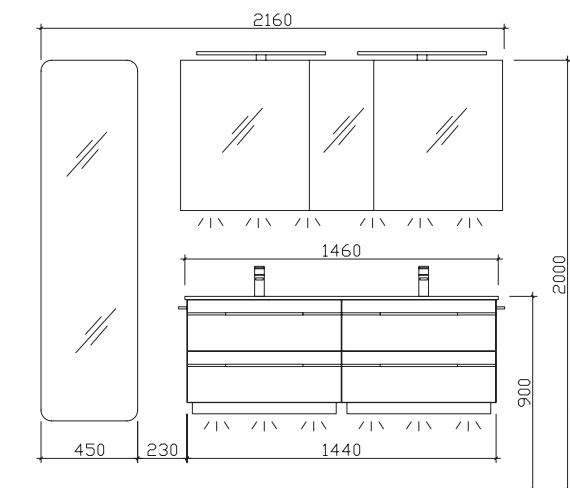

Maß in mm:

470/1460

Energieeffizienzangaben siehe Typenplan

Front: Boreas Pinie quer NB-Zierleiste Chrom
Korpusfarbe: Boreas Pinie quer NB
Akzentfarbe: /
KorpUSAusführung: Comfort E
Schubkasten: Metallzarge mit Softeinzug
WT-Plattenfarbe: /
Stollenfarbe: /
Griff/Knopf: A2
Montage: wandhängend
Archiv-Nr.: 1-BL-F39-V1-1

Pos.	Stk.	Artikel-Nr. / Anschlag	Beschreibung	Comfort E Punkte
1	1	BMD017G14603	Glas-Doppelwaschtisch Optiwhite	1255
2	1	BL-WTUSL 06	Waschtischunterschrank 4 Auszüge, inkl. Kosmetikeinsatz	2288
3	1	SDAES3015	Spiegelschrank 3-türig einfach verspiegelt	1166
Kombinationspreis:				4709
4	2	EB-LS-AM-600F	Aufsatzleuchte LEDplus-fähig LED für Spiegel	520
5	1	ZCS005E	LEDplus Sensorschalter	115
6	2	ZWP00265E	LEDplus-fähige Zusatzbeleuchtung für Waschplatz	550
7	2	LH30-SET 57	LEDmotion Nachtlicht mit Bewegungssensor	670
8	1	ZES014520	Hochschrank 1 Drehtür verspiegelt	908
9	2	HH6-380-1	Handtuchhalter 1-armig zur Korpusmontage	180
10	2	ZEHM40	Einhebelmischer Chrom Glanz	1044
Gesamtwert Zusatzartikel:				3987

Kunde:

Lieferant:

Datum:

Laufzeit:

Lieferzeit:

Tel.:

Fax:

Mindestbestellwert:

Frachtkosten:

Incoterm:

30 Arbeitstage

05252/848-0

05252/848-158

Punkte

Block:

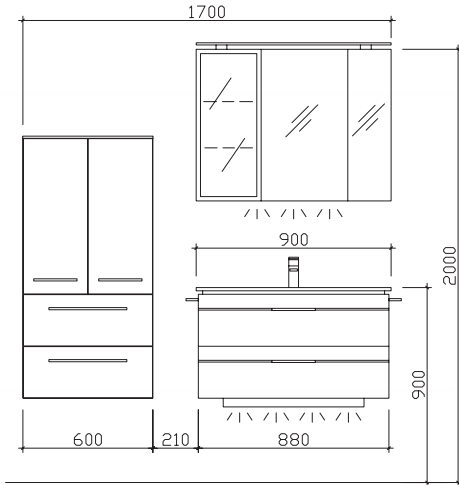

Maß in mm:

600/900

Energieeffizienzangaben siehe Typenplan

- Front: Halifax Eiche quer NB mit schwarzer Zierleiste
- Korpusfarbe: Halifax Eiche quer NB
- Akzentfarbe: /
- Korpusausführung: Comfort E
- Schubkasten: Metallzarge mit Softeinzug
- WT-Plattenfarbe: /
- Stollenfarbe: /
- Griff/Knopf: V2
- Montage: wandhängend
- Archiv-Nr.: 1-BL-R20-1

Pos.	Stk.	Artikel-Nr. / Anschlag	Beschreibung	Comfort E Punkte
1	1	BME017G90003	Glas-Waschtisch Optiwhite	798
2	1	BL-WTUSL 02	Waschtischunterschrank 2 Auszüge, inkl.Kosmetikeinsatz	1220
3	1	SENE00990	L/R: Spiegelschrank	1090
4	1	ZWP00165E	LEDplus-fähige Zusatzbeleuchtung für Waschplatz	170
5	1	ZALAWF90E	Aufsatzleuchte LEDplus-fähig LED Schwarz Matt	288
6	1	ZCS005E	LEDplus Sensorschalter	115
7	1	LH30-SET 57	LEDmotion Nachtlicht mit Bewegungssensor	335
8	1	ZDVROS04	Überlaufrosette Schwarz	30
9	1	ZDVSPSG1	Griffset Schwarz für Spiegelschränke	50
10	1	MCL516033	Midischrank	1430
11	2	ZHH01338	Handtuchhalter	252
12	1	ZEHM37	Einhebelmischer Schwarz Matt	478
			Gesamtwert inkl. Zusatzartikel:	6256

Kunde:
Lieferant:
Datum:

 PELIPAL GmbH
 Hans-Wilhelm-Peters-Straße 2
 33189 Schlangen

 Laufzeit:
 Lieferzeit: 30 Arbeitstage
 Tel.: 05252/848-0
 Fax: 05252/848-158
 Mindestbestellwert:
 Frachtkosten:
 Incoterm:

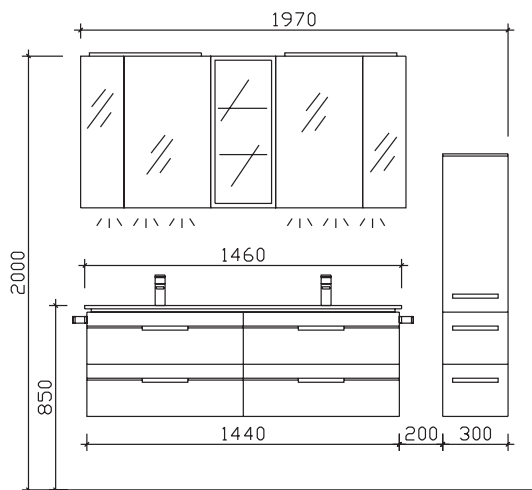
Punkte
Block:

Maß in mm:
1500/300

Energieeffizienzangaben siehe Typenplan

Front: Sanremo Eiche Terra quer NB mit schwarzer Einlage (1495, PG 1)
 Korpusfarbe: Sanremo Eiche Terra quer NB
 Akzentfarbe: /
 Korpusausführung: Comfort E
 Schubkasten: Metallzarge mit Softeinzug
 WT-Plattenfarbe: /
 Stollenfarbe: /
 Griff/Knopf: V2
 Montage: wandhängend
 Archiv-Nr.: 1-BL-F37-V2-1-Ret2

Pos.	Stk.	Artikel-Nr. / Anschlag	Beschreibung	Comfort E Punkte
1	1	BMD017G14603	Glas-Doppelwaschtisch Optiwhite	1255
2	1	BL-WTUSL 06	Waschtischunterschrank 4 Auszüge, inkl. Kosmetikeinsatz	2288
3	1	SDNE00915	Spiegelschrank 4-türig inkl. LED-Spot 1 Vitrine	1915
Kombinationspreis:				5458
4	2	ZWP00335E	LEDplus-fähige Zusatzbeleuchtung für Waschplatz	300
5	2	ZALAWF60E	Aufsatzleuchte LEDplus-fähig LED Schwarz Matt	510
6	2	ZDVROS04	Überlaufrosette Schwarz	60
7	1	MCL513033	L/R Midischrank 1 Drehtür, 2 Auszüge inkl. Abdeckplatte	1140
8	1	ZIS00900E	Innenspiegel	180
9	1	ZDVSPSG1	Griffset Schwarz für Spiegelschränke	50
10	2	ZHH00832	Handtuchhalter Schwarz Matt zur Korpusmontage	130
11	2	ZEHM37	Einhebelmischer Schwarz Matt	956
Gesamtwert Zusatzartikel:				3326
Gesamtwert inkl. Zusatzartikel:				8784

Änderungen und Irrtümer vorbehalten!

Kunde:

Lieferant:

PELIPAL GmbH
Hans-Wilhelm-Peters-Straße 2
33189 Schlangen

Datum:

Laufzeit:
Lieferzeit: 30 Arbeitstage
Tel.: 05252/848-0
Fax: 05252/848-158
Mindestbestellwert:
Frachtkosten:
Incoterm:

Punkte

Block:

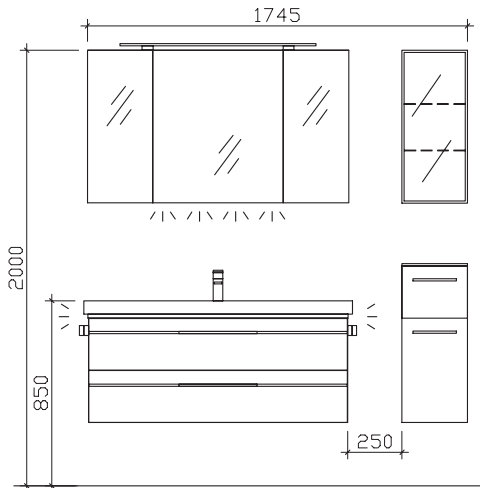

Maß in mm:

1210/300

Energieeffizienzangaben siehe Typenplan

Front: Riviera Eiche quer NB mit schwarzer Zierleiste (PGI)
Korpusfarbe: Riviera Eiche quer NB
Akzentfarbe: /
KorpUSAusführung: Comfort E
Schubkasten: Metallzarge mit Softeinzug
WT-Plattenfarbe: /
Stollenfarbe: /
Griff/Knopf: V2
Montage: wandhängend
Archiv-Nr.: 1-BL-F23-1-Ret2

Pos.	Stk.	Artikel-Nr. / Anschlag	Beschreibung	Comfort E Punkte
1	1	BL-MMWT 57-1210	Mineralmarmor-Waschtisch weiß	909
2	1	BL-WTUSL 04	Waschtischunterschrank 2 Auszüge, inkl.Kosmetikeinsatz	1354
3	1	SEAES3012	Spiegelschrank 3-türig ohne Beleuchtung	940
Kombinationspreis:				3203
4	1	ZWP00265E	LEDplus-fähige Zusatzbeleuchtung für Waschplatz	275
5	1	ZALAWF90E	Aufsatzleuchte LEDplus-fähig LED Schwarz Matt	288
6	1	ZCS005E	LEDplus Sensorschalter	115
7	1	EB-LH30-SET 12	LED-Zusatzbeleuchtung für Schattenfuge inkl.Bewegungssensor	468
8	1	ZDVROS03	Überlaufrosette Schwarz	30
9	1	ZDVSPSG2	Griffset für Spiegelschränke Schwarz	70
10	1	OKT073017	L/R: Vitrinen-Hängeschrank inkl. LED-Spot mit Glastür	695
11	1	UGL513033	L/R Unterschrank 1 Auszug, 1 Drehtür inkl. Abdeckplatte	720
12	2	ZHH00832	Handtuchhalter Schwarz Matt zur Korpusmontage	130
13	1	ZEHM37	Einhebelmischer Schwarz Matt	478
Gesamtwert Zusatzartikel:				3269
Gesamtwert inkl. Zusatzartikel:				6472

Änderungen und Irrtümer vorbehalten!

Kunde:
Lieferant:

 PELIPAL GmbH
 Hans-Wilhelm-Peters-Straße 2
 33189 Schlangen

Datum:

 Laufzeit:
 Lieferzeit: 30 Arbeitstage
 Tel.: 05252/848-0
 Fax: 05252/848-158
 Mindestbestellwert:
 Frachtkosten:
 Incoterm:

Punkte

Block:

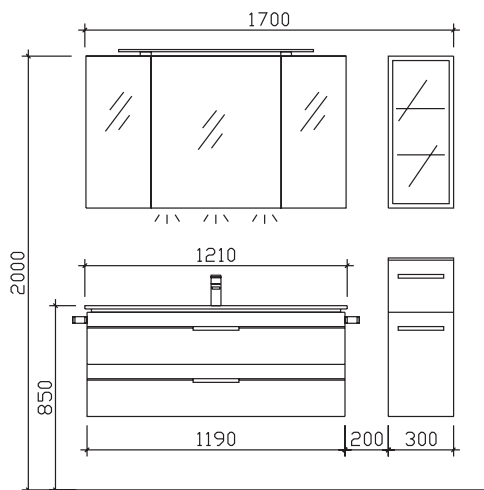
Maß in mm:
1235/300

Energieeffizienzangaben siehe Typenplan

Front: Riviera Eiche quer NB mit schwarzer Zierleiste (PG 1)
 Korpusfarbe: Riviera Eiche quer NB
 Akzentfarbe: /
 Korpusausführung: Comfort E
 Schubkasten: Metallzarge mit Softeinzug
 WT-Plattenfarbe: /
 Stollenfarbe: /
 Griff/Knopf: V2
 Montage: wandhängend
 Archiv-Nr.: 1-BL-F36-1-Ret1

Pos.	Stk.	Artikel-Nr. / Anschlag	Beschreibung	Comfort E Punkte
1	1	BME017G12103	Glas-Waschtisch Optiwhite	909
2	1	BL-WTUSL 04	Waschtischunterschrank 2 Auszüge, inkl.Kosmetikeinsatz	1354
3	1	SEAES3012	Spiegelschrank 3-türig ohne Beleuchtung	940
Kombinationspreis:				3203
4	1	ZWP00265E	LEDplus-fähige Zusatzbeleuchtung für Waschplatz	275
5	1	ZALAWF90E	Aufsatzleuchte LEDplus-fähig LED Schwarz Matt	288
6	1	ZDVROS04	Überlaufrosette Schwarz	30
7	1	UGL513033	L/R Unterschrank 1 Auszug, 1 Drehtür inkl. Abdeckplatte	720
8	1	OKT073017	L/R: Vitrinen-Hängeschrank inkl. LED-Spot mit Glastür	695
9	1	ZDVSPSG2	Griffset für Spiegelschränke Schwarz	70
10	2	ZHH00832	Handtuchhalter Schwarz Matt zur Korpusmontage	130
11	1	ZEHM37	Einhebelmischer Schwarz Matt	478
Gesamtwert Zusatzartikel:				2686
Gesamtwert inkl. Zusatzartikel:				5889

Änderungen und Irrtümer vorbehalten!

Kunde:

Lieferant:

Datum:

PELIPAL GmbH
Hans-Wilhelm-Peters-Straße 2
33189 Schlangen

Laufzeit:
Lieferzeit: 30 Arbeitstage
Tel.: 05252/848-0
Fax: 05252/848-158
Mindestbestellwert:
Frachtkosten:
Incoterm:

Punkte

Block:

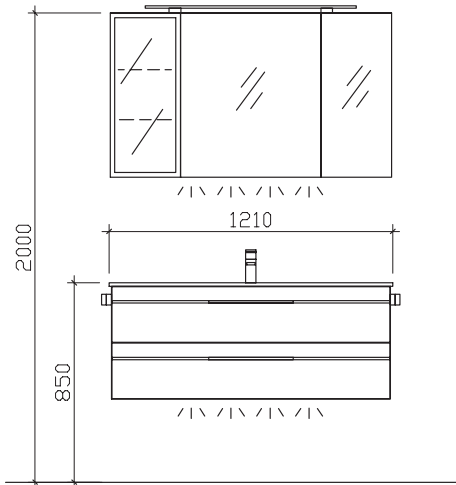

Maß in mm:

1210

Energieeffizienzangaben siehe Typenplan

Front: Anthrazit Hochglanz mit schwarzer Zierleiste (PG 1)
Korpusfarbe: Anthrazit Seidenglanz
Akzentfarbe: /
KorpUSAusführung: Comfort E
Schubkasten: Metallzarge mit Softeinzug
WT-Plattenfarbe: /
Stollenfarbe: /
Griff/Knopf: V2
Montage: wandhängend
Archiv-Nr.: 1-BL-F27-1-RET

Pos.	Stk.	Artikel-Nr. / Anschlag	Beschreibung	Comfort E Punkte
1	1	BL-MMWT 57-1210	Mineralmarmor-Waschtisch weiß	909
2	1	BL-WTUSL 04	Waschtischunterschrank 2 Auszüge, inkl.Kosmetikeinsatz	1354
3	1	SENE00912	L/R: Spiegelschrank 3-türig inkl.Alu-Rahmentür mit Rauchglas	1235
Kombinationspreis:				3498
4	1	LH30-SET 57	LEDmotion Nachtlicht mit Bewegungssensor	335
5	1	ZWP00165E	LEDplus-fähige Zusatzbeleuchtung für Waschplatz	170
6	1	ZIS00800E	Innenspiegel	78
7	1	ZALAWF90E	Aufsatzleuchte LEDplus-fähig LED Schwarz Matt	288
8	2	ZHH00832	Handtuchhalter Schwarz Matt zur Korpusmontage	130
Gesamtwert Zusatzartikel:				1001
Gesamtwert inkl. Zusatzartikel:				4499

Änderungen und Irrtümer vorbehalten!

Kunde:	Lieferant:	Datum:
	PELIPAL GmbH Hans-Wilhelm-Peters-Straße 2 33189 Schlagen	Laufzeit: Lieferzeit: 30 Arbeitstage Tel.: 05252/848-0 Fax: 05252/848-158 Mindestbestellwert: Frachtkosten: Incoterm:
Punkte		

Block:

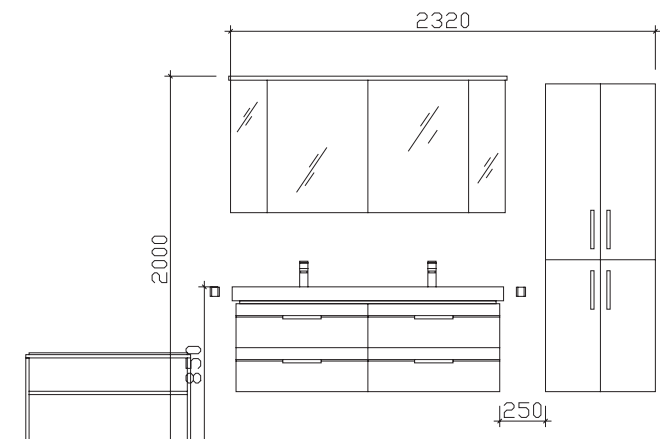

Maß in mm:
1482/600/900

Energieeffizienzangaben siehe Typenplan

Front: Sanremo Eiche Terra quer NB mit Chromeinlage (1430,PG 1)
Korpusfarbe: Sanremo Eiche Terra quer NB
Akzentfarbe: /
KorpUSAusführung: Comfort E
Schubkasten: Metallzarge mit Softeinzug
WT-Plattenfarbe: /
Stollenfarbe: /
Griff/Knopf: A2
Montage: wandhängend
Archiv-Nr.: 1-BL-F16-1-RET2

Pos.	Stk.	Artikel-Nr. / Anschlag	Beschreibung	Comfort E Punkte
1	1	BL-MMDWT 57-1460	Mineralmarmor-Doppelwaschtisch weiß	985
2	1	BL-WTUSL 06	Waschtischunterschrank 4 Auszüge, inkl. Kosmetikeinsatz	2288
3	1	BL-SPS 18	Spiegelschrank 4-türig	1878
Kombinationspreis:				5151
4	1	EM-SB02-W	Sitzbank mit Ablage und Sitzkissen	595
5	1	EB-LH30-SET 13	LED-Zusatzbeleuchtung	498
6	1	HCT016033	Hochschrank	1014
7	2	EHM-23-C	Einhebelmischer Chrom Glanz	790
8	2	HHWE 2-325	Handtuchhalter eckig, zur Wandmontage	180
Gesamtwert Zusatzartikel:				3077
Gesamtwert inkl. Zusatzartikel:				8228

Kombinationsbeispiele

Waschtisch 644 mm		Punkte	
4.2	PG 1	PG 2	
	BL-SPS 01	848	848
	BL-MMWT57-640	758	758
	BL-WTUSL 07	1116	1195
		2722	2801

Waschtisch 924 mm		Punkte	
1.2	PG 1	PG 2	
	BL-SPS 19	1028	1028
	BL-MMWT 57-900	798	798
	BL-WTUSL 02	1220	1305
		3046	3131

Waschtisch 644 mm		Punkte	
4.3	PG 1	PG 2	
	BL-SPS 02	930	930
	BL-MMWT57-640	758	758
	BL-WTUSL 07	1116	1195
		2804	2883

Waschtisch 924 mm		Punkte	
1.3	PG 1	PG 2	
	BL-SPS 16	1148	1148
	BL-MMWT 57-900	798	798
	BL-WTUSL 02	1220	1305
		3166	3251

Waschtisch 644 mm		Punkte	
4.4	PG 1	PG 2	
	BL-SPS 03	1278	1278
	BL-MMWT57-640	758	758
	BL-WTUSL 07	1116	1195
		3152	3231

Waschtisch 924 mm		Punkte	
1.4	PG 1	PG 2	
	BL-SPS 06	1498	1498
	BL-MMWT 57-900	798	798
	BL-WTUSL 02	1220	1305
		3516	3601

Waschtisch 644 mm		Punkte	
4.5	PG 1	PG 2	
	SENE00960	640	640
	BL-MMWT57-640	758	758
	BL-WTUSL 07	1116	1195
		2514	2593

Waschtisch 924 mm		Punkte	
1.5	PG 1	PG 2	
	SENE00990	1090	1090
	BL-MMWT 57-900	798	798
	BL-WTUSL 02	1220	1305
		3108	3193

Hier bieten wir Ihnen eine große Auswahl an Formen und Größen von namhaften und bewährten Waschtisch-Herstellern an.

Kombinationsbeispiele

Waschtisch 1234 mm		Punkte	
2.2		PG 1	PG 2
	BL-SPS 20	1098	1098
	BL-MMWT 57-1210	909	909
	BL-WTUSL 04	1354	1450
		3361	3457

Doppelwaschtisch 1482 mm		Punkte	
3.2		PG 1	PG 2
	BL-SPS 21	1578	1578
	BL-MMDWT 57-1460	985	985
	BL-WTUSL 06	2288	2450
		4851	5013

Waschtisch 1234 mm		Punkte	
2.3		PG 1	PG 2
	BL-SPS 17	1309	1309
	BL-MMWT 57-1210	909	909
	BL-WTUSL 04	1354	1450
		3572	3668

Doppelwaschtisch 1482 mm		Punkte	
3.3		PG 1	PG 2
	BL-SPS 18	1878	1878
	BL-MMDWT 57-1460	985	985
	BL-WTUSL 06	2288	2450
		5151	5313

Waschtisch 1234 mm		Punkte	
2.4		PG 1	PG 2
	BL-SPS 07	1785	1785
	BL-MMWT 57-1210	909	909
	BL-WTUSL 04	1354	1450
		4048	4144

Doppelwaschtisch 1482 mm		Punkte	
3.4		PG 1	PG 2
	BL-SPS 09	2358	2358
	BL-MMDWT 57-1460	985	985
	BL-WTUSL 06	2288	2450
		5631	5793

Waschtisch 1234 mm		Punkte	
2.5		PG 1	PG 2
	SENE00912	1235	1235
	BL-MMWT 57-1210	909	909
	BL-WTUSL 04	1354	1450
		3498	3594

Doppelwaschtisch 1482 mm		Punkte	
3.5		PG 1	PG 2
	SDNE00915	1915	1915
	BL-MMDWT 57-1460	985	985
	BL-WTUSL 06	2288	2450
		5188	5350

Hier bieten wir Ihnen eine große Auswahl an Formen und Größen von namhaften und bewährten Waschtisch-Herstellern an.